

GAMBAR KERJA RUMAH TYPE 60
GRIYA HARMONI NUSANTARA

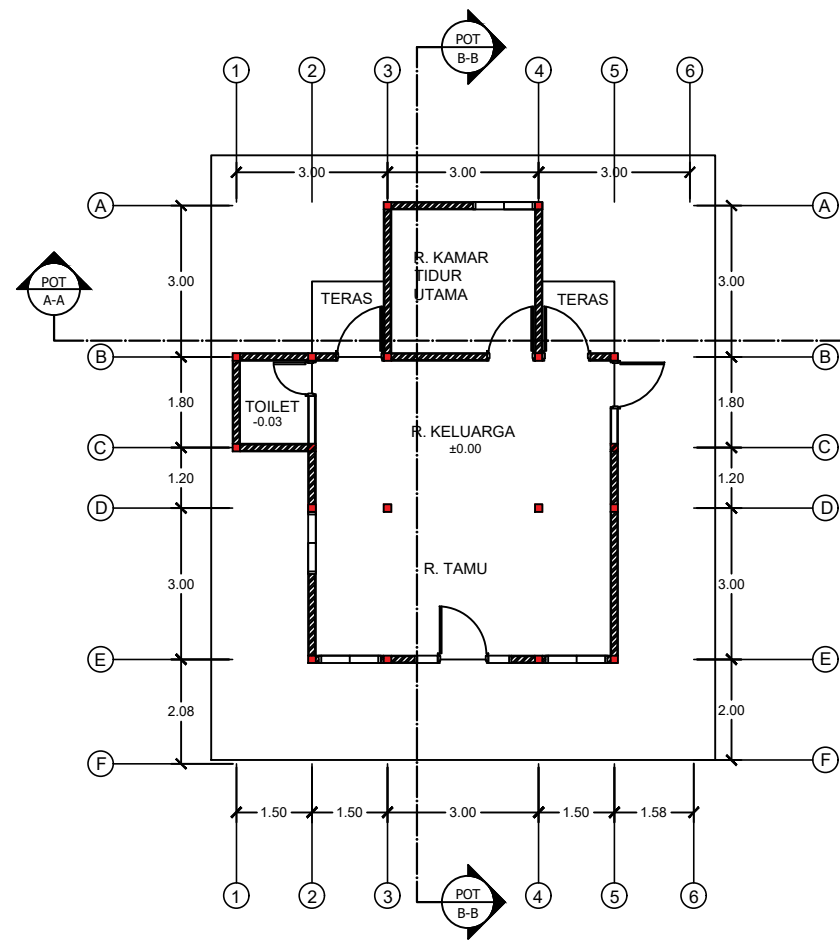

DENAH TYPE 60
0 1 2 3 4 5

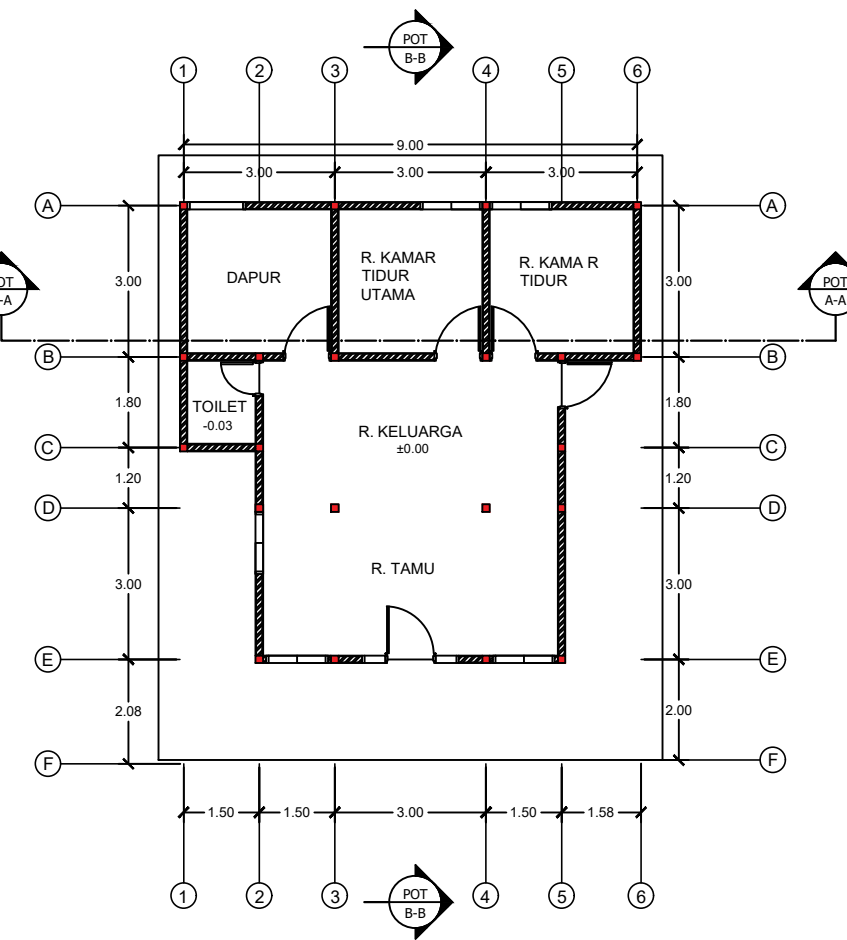

DENAH TYPE 80
0 1 2 3 4 5

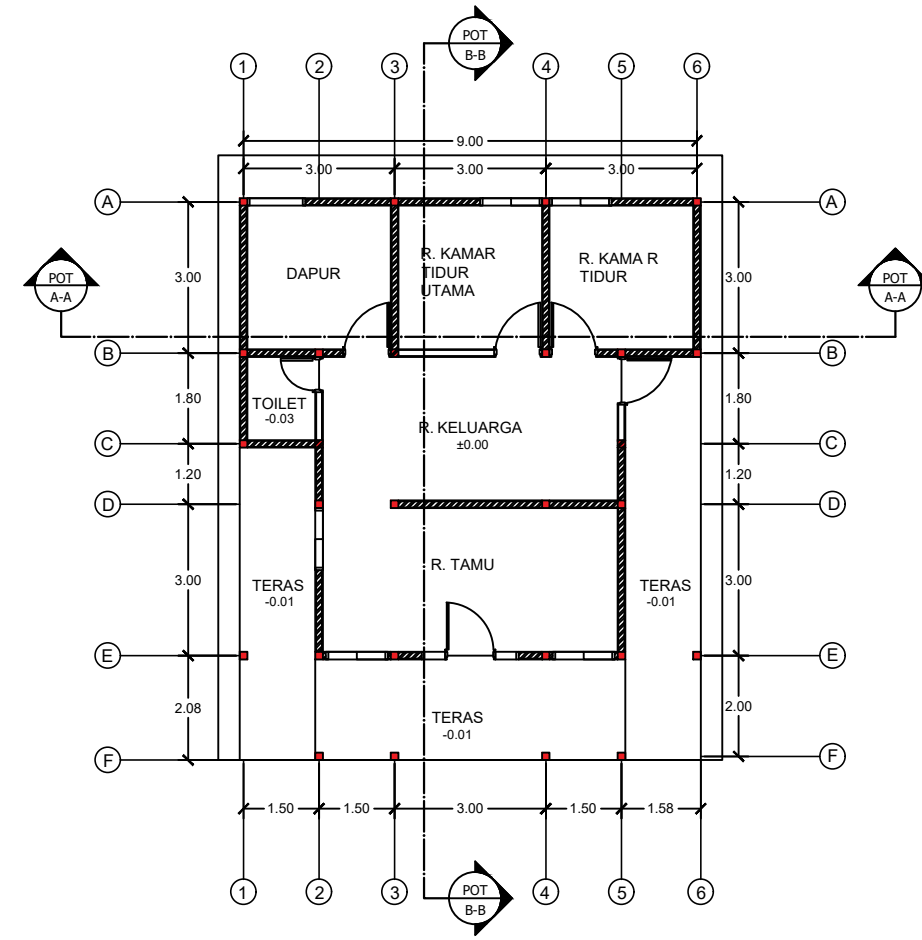

DENAH TYPE 90
0 1 2 3 4 5

DAFTAR GAMBAR KERJA
RUMAH TYPE 60, 80, 90 GRIYA HARMONI NUSANTARA

NO	KODE GAMBAR	HALAMAN GAMBAR	JUDUL GAMBAR	SKALA
1		0	COVER	NTS
2		0	DENAH TYPE 60, 80, 90 GRIYA HARMONI NUSANTARA	NTS
3		0	DAFTAR GAMBAR KERJA	NTS
4	ARS-01	1	DENAH RUMAH TYPE 60	1 : 100
5	ARS-02	2	TAMPAK UTARA	1 : 100
6	ARS-03	3	TAMPAK TIMUR	1 : 100
7	ARS-04	4	TAMPAK BARAT	1 : 100
8	ARS-05	5	TAMPAK SELATAN	1 : 100
9	ARS-06	6	POTONGAN A-A	1 : 100
10	ARS-07	7	POTONGAN B-B	1 : 100
11	ARS-08	8	DENAH POLA LANTAI	1 : 100
12	ARS-09	9	DENAH RENCANA PINTU & JENDELA	1 : 100
13	ARS-10	10	DENAH RENCANA ATAP	1 : 100
14	ARS-11	11	DETAIL ATAP	1 : 100
15	STR-01	12	DENAH PONDASI & DETAIL BATU KALI	1 : 100
16	STR-02	13	DENAH SLOOF & KOLOM	1 : 100
17	STR-03	14	DETAL KOLOM	1 : 20
18	STR-04	15	DETAIL SLOOF	1 : 20
19	STR-05	16	DENAH RINGBALK	1 : 100
20	STR-06	17	DETAIL RINGBALK	1 : 20
21	MEP-01	18	DENAH RENCANA LISTRIK	1 : 100
22	MEP-02	19	DENAH RENCANA AIR BERSIH	1 : 100
23	MEP-03	20	DENAH RENCANA AIR KOTOR	1 : 100
24	MEP-04	21	DETAIL SUMUR RESAPAN	1 : 40
24	MEP-05	22	DETAIL SEPTICTANK	1 : 40

GAMBAR ARSITEKTUR

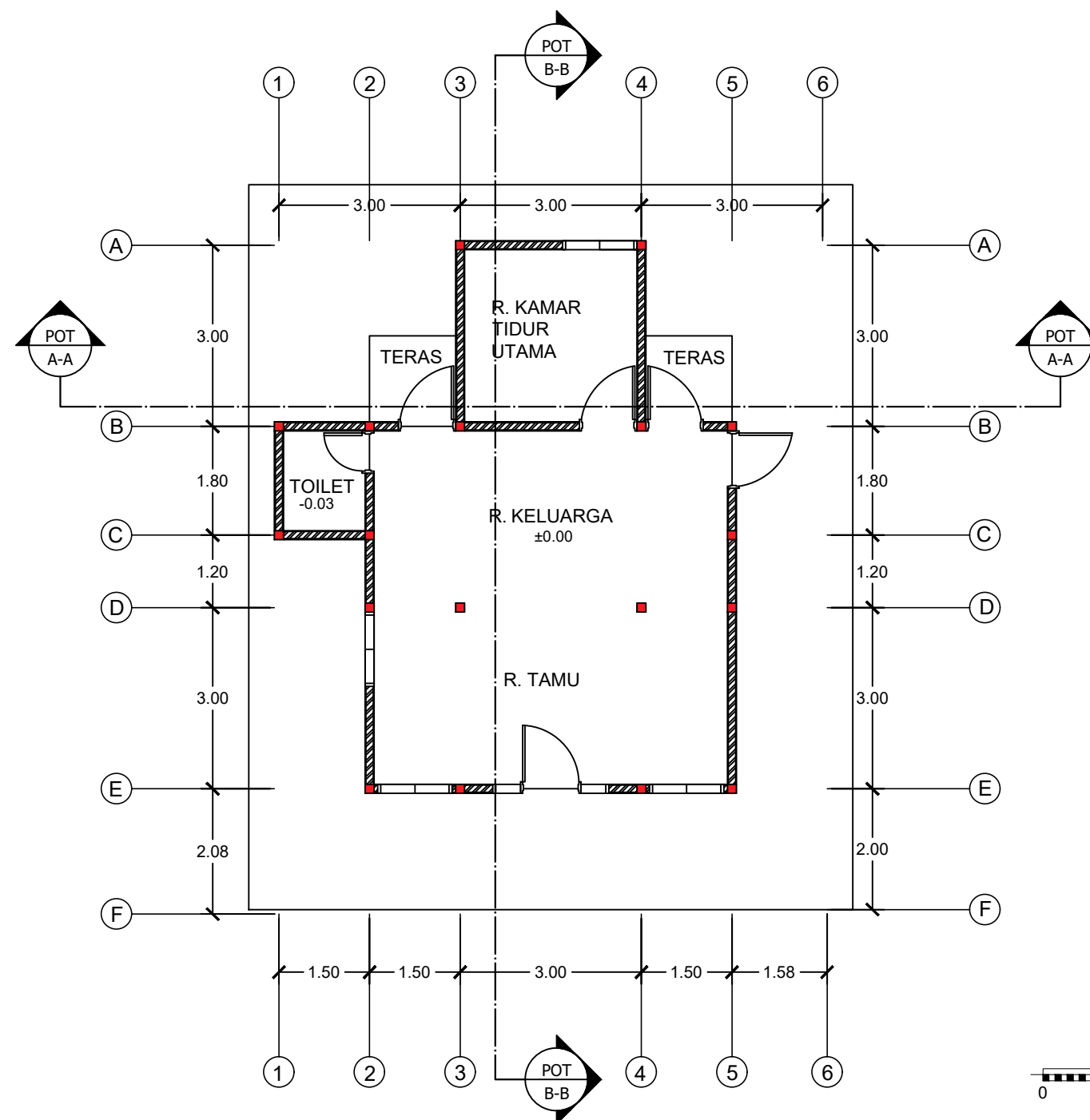

JUDUL PEKERJAAN

DESAIN RUMAH TUMBUH
BANK DESAIN KRS JAWA 3

JUDUL GAMBAR

DENAH TIPE 60

PERENCANA

DIGAMBAR OLEH

YOSUA ADIBATUA LA'LANG
UNIVERSITAS ATMA JAYA

DISETUJUI OLEH

DIKETAHUI OLEH

SKALA

NO. LEMBAR

JML. LEMBAR

1 : 100

01

22

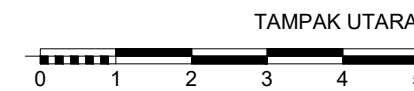
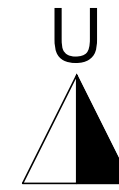

JUDUL PEKERJAAN		
DESAIN RUMAH TUMBUH BANK DESAIN KRS JAWA 3		
JUDUL GAMBAR		
TAMPAK UTARA		
PERENCANA		
DIGAMBAR OLEH		
YOSUA ADIBATUA LA'LANG UNIVERSITAS ATMA JAYA		
DISETUJUI OLEH	DIKETAHUI OLEH	
SKALA	NO. LEMBAR	JML. LEMBAR
1 : 100	02	22

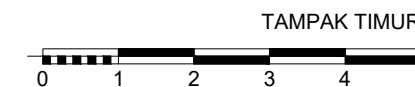
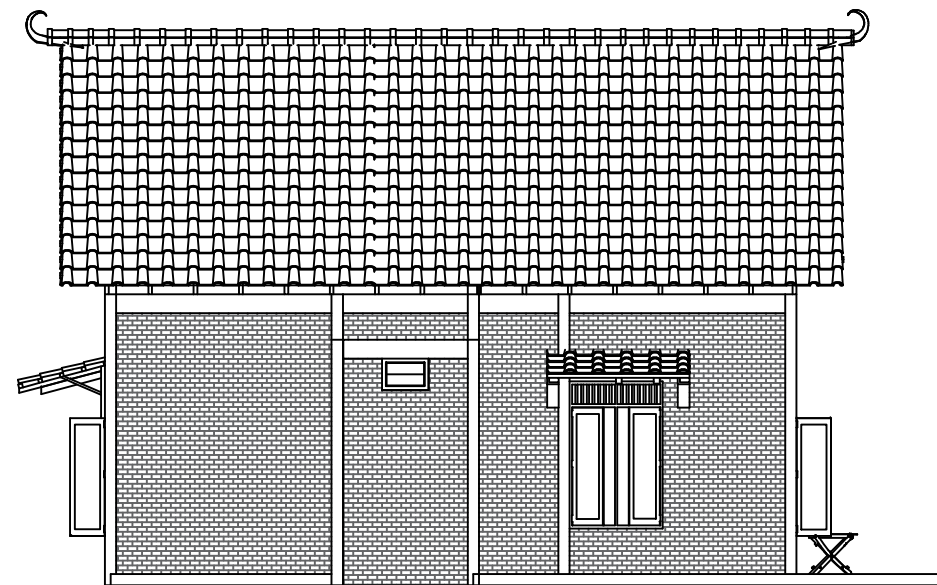

JUDUL PEKERJAAN

DESAIN RUMAH TUMBUH
BANK DESAIN KRS JAWA 3

JUDUL GAMBAR

TAMPAK TIMUR

PERENCANA

DIGAMBAR OLEH

YOSUA ADIBATUA LA'LANG
UNIVERSITAS ATMA JAYA

DISETUJUI OLEH

DIKETAHUI OLEH

SKALA

NO. LEMBAR

JML. LEMBAR

1 : 100

03

22

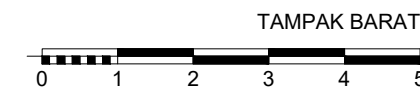
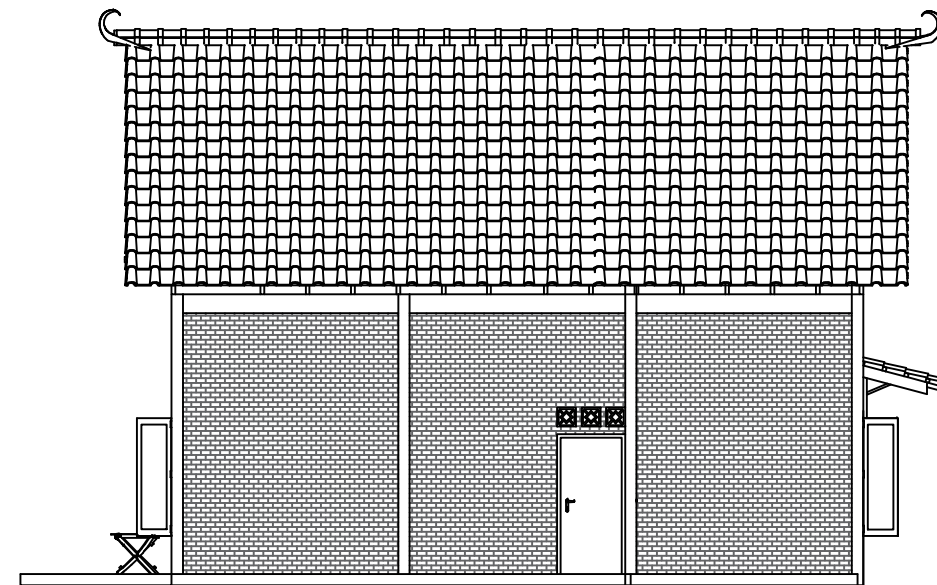
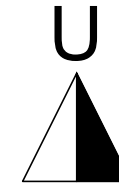

JUDUL PEKERJAAN

DESAIN RUMAH TUMBUH
BANK DESAIN KRS JAWA 3

JUDUL GAMBAR

TAMPAK BARAT

PERENCANA

DIGAMBAR OLEH

YOSUA ADIBATUA LA'LANG
UNIVERSITAS ATMA JAYA

DISETUJUI OLEH

DIKETAHUI OLEH

SKALA

NO. LEMBAR

JML. LEMBAR

1 : 100

04

22

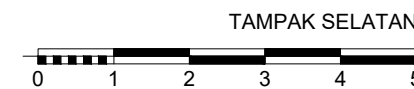

JUDUL PEKERJAAN

DESAIN RUMAH TUMBUH
BANK DESAIN KRS JAWA 3

JUDUL GAMBAR

TAMPAK SELATAN

PERENCANA

DIGAMBAR OLEH

YOSUA ADIBATUA LA'LANG
UNIVERSITAS ATMA JAYA

DISETUJUI OLEH

DIKETAHUI OLEH

SKALA

NO. LEMBAR

JML. LEMBAR

1 : 100

05

22

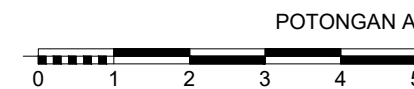
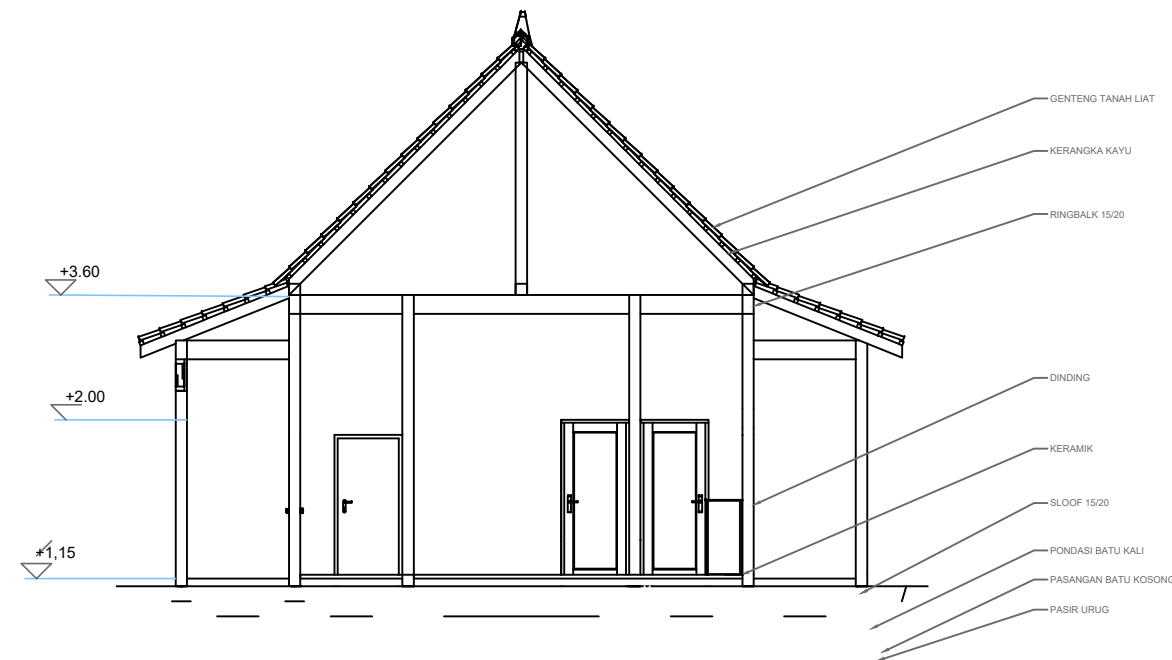

JUDUL PEKERJAAN

DESAIN RUMAH TUMBUH
BANK DESAIN KRS JAWA 3

JUDUL GAMBAR

POTONGAN A - A

PERENCANA

DIGAMBAR OLEH

YOSUA ADIBATUA LA'LANG
UNIVERSITAS ATMA JAYA

DISETUJUI OLEH

DIKETAHUI OLEH

SKALA

NO. LEMBAR

JML. LEMBAR

1 : 100

06

22

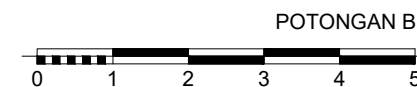
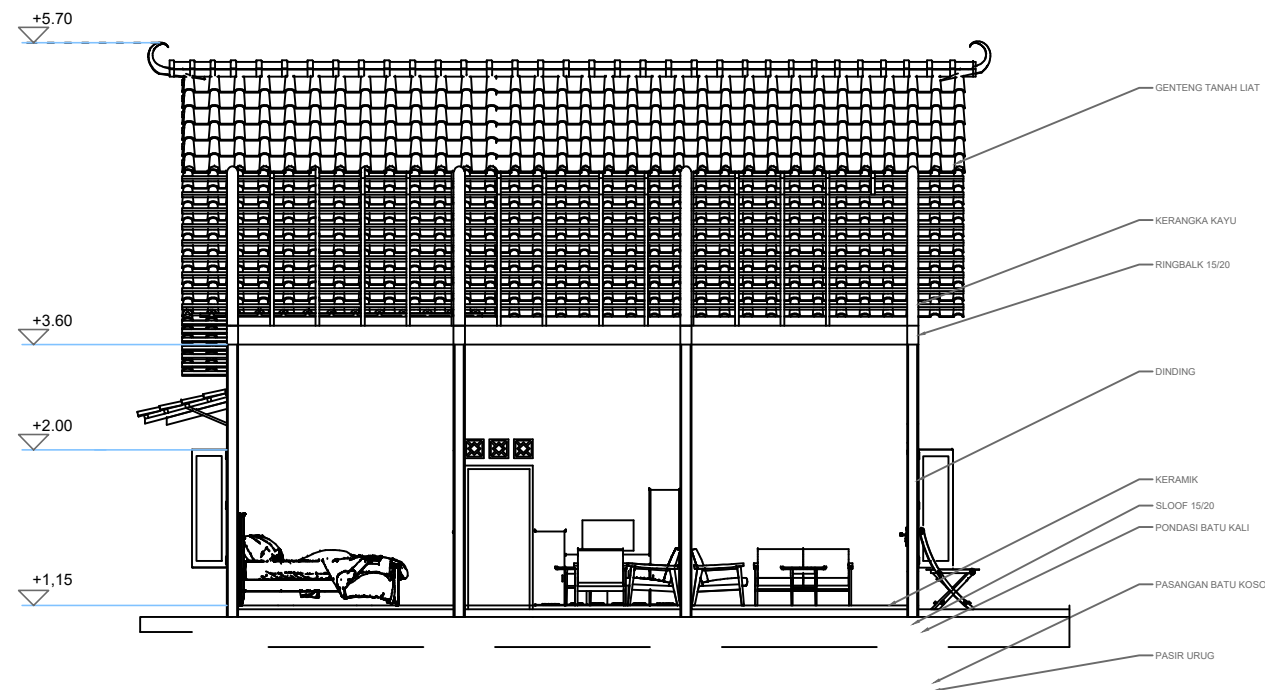

JUDUL PEKERJAAN

DESAIN RUMAH TUMBUH
BANK DESAIN KRS JAWA 3

JUDUL GAMBAR

POTONGAN B - B

PERENCANA

DIGAMBAR OLEH

YOSUA ADIBATUA LA'LANG
UNIVERSITAS ATMA JAYA

DISETUJUI OLEH

DIKETAHUI OLEH

SKALA

NO. LEMBAR

JML. LEMBAR

1 : 100

07

22

JUDUL PEKERJAAN

DESAIN RUMAH TUMBUH
BANK DESAIN KRS JAWA 3

JUDUL GAMBAR

DENAH POLA LANTAI

PERENCANA

DIGAMBAR OLEH

YOSUA ADIBATUA LA'LANG
UNIVERSITAS ATMA JAYA

DISETUJUI OLEH

DIKETAHUI OLEH

SKALA

NO. LEMBAR

JML. LEMBAR

1 : 100

08

22

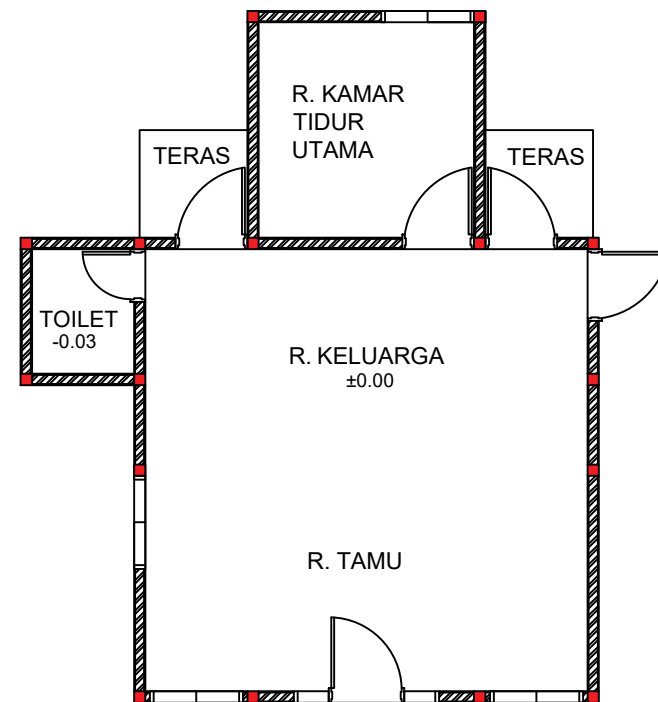

KETERANGAN	
A	Keramik Putih 30 x 30 cm
B	Keramik Putih 40 x 40 cm

RENCANA POLA LANTAI

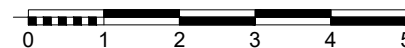

JUDUL PEKERJAAN

DESAIN RUMAH TUMBUH
BANK DESAIN KRS JAWA 3

JUDUL GAMBAR

DENAH PINTU JENDELA

PERENCANA

DIGAMBAR OLEH

YOSUA ADIBATUA LA'LANG
UNIVERSITAS ATMA JAYA

DISETUJUI OLEH

DIKETAHUI OLEH

SKALA

NO. LEMBAR

JML. LEMBAR

1 : 100

09

22

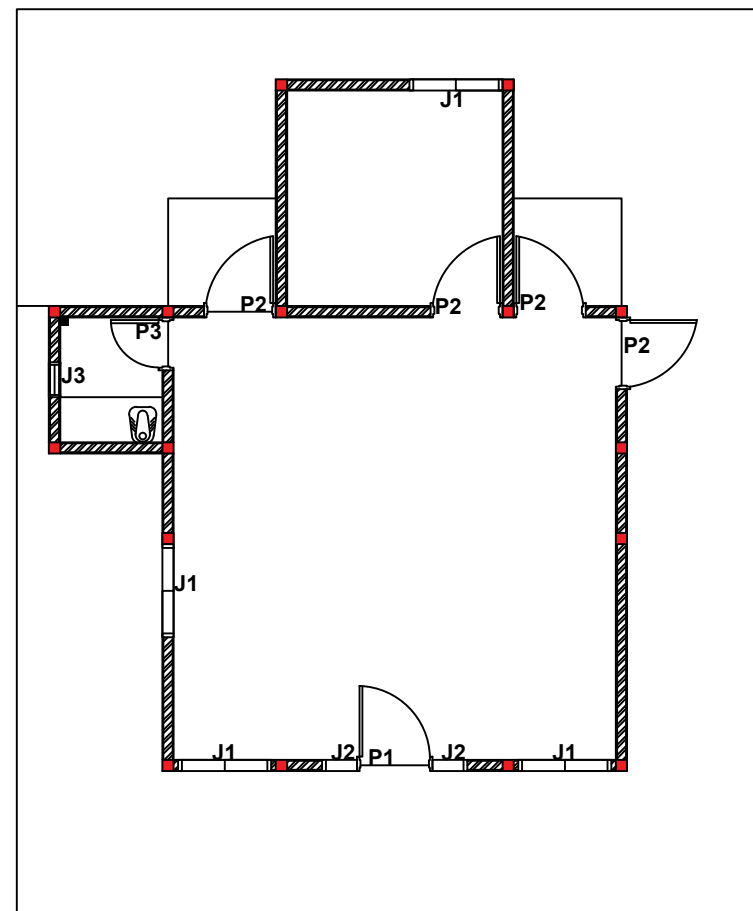

KETERANGAN

J1	Jendela Kaca Swing 72 x 120 cm
J2	Jendela Kaca Tetap 72 x 120 cm
J3	Jendela Boven 60 x 40 cm
J4	Jendela Geser 115 x 100 cm
P1	Pintu Kayu Swing 100 x 220 cm
P2	Pintu Kayu Swing 95 x 200 cm
P3	Pintu PVC Swing 70 x 200 cm

RENCANA PINTU & JENDELA



JUDUL PEKERJAAN

DESAIN RUMAH TUMBUH
BANK DESAIN KRS JAWA 3

JUDUL GAMBAR

RENCANA ATAP

PERENCANA

DIGAMBAR OLEH

YOSUA ADIBATUA LA'LANG
UNIVERSITAS ATMA JAYA

DISETUJUI OLEH

DIKETAHUI OLEH

SKALA

NO. LEMBAR

JML. LEMBAR

1 : 100

10

22

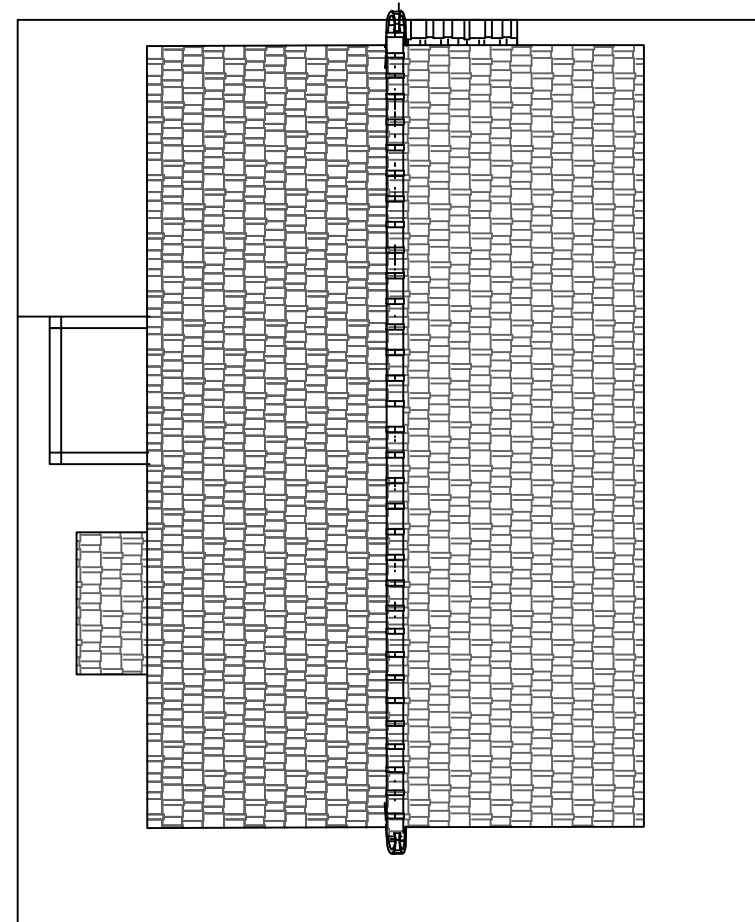

RENCANA ATAP

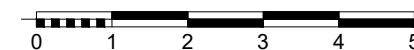

JUDUL PEKERJAAN

DESAIN RUMAH TUMBUH
BANK DESAIN KRS JAWA 3

JUDUL GAMBAR

DETAIL ATAP

PERENCANA

DIGAMBAR OLEH

YOSUA ADIBATUA LA'LANG
UNIVERSITAS ATMA JAYA

DISETUJUI OLEH

DIKETAHUI OLEH

SKALA

NO. LEMBAR

JML. LEMBAR

1 : 100

11

22

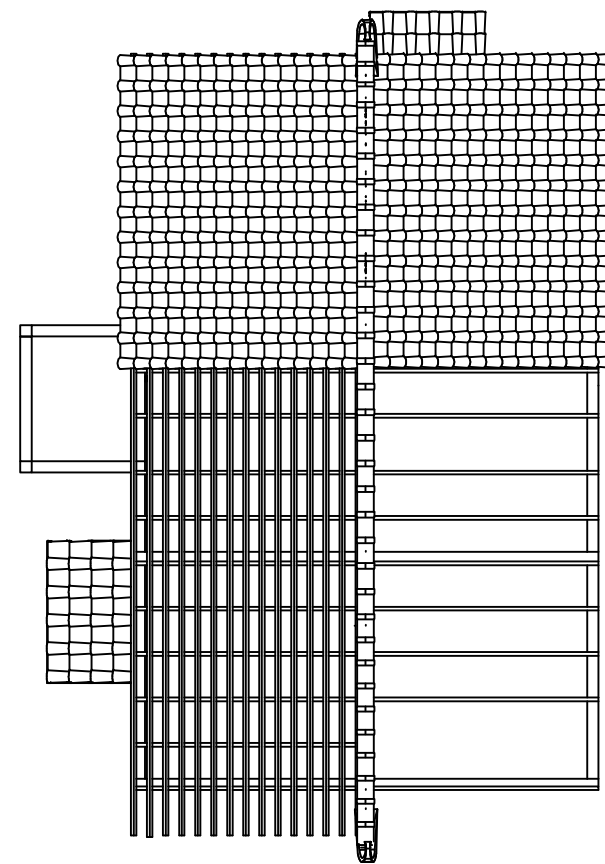

DETAIL ATAP



GAMBAR STRUKTUR

JUDUL PEKERJAAN

DESAIN RUMAH TUMBUH
BANK DESAIN KRS JAWA 3

JUDUL GAMBAR

DENAH & DETAIL
PONDASI BATU KALI

PERENCANA

DIGAMBAR OLEH

YOSUA ADIBATUA LA'LANG
UNIVERSITAS ATMA JAYA

DISETUJUI OLEH

DIKETAHUI OLEH

SKALA

NO. LEMBAR

JML. LEMBAR

1 : 100

12

22

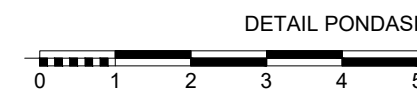
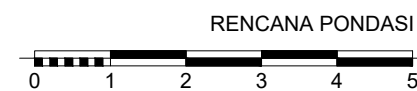
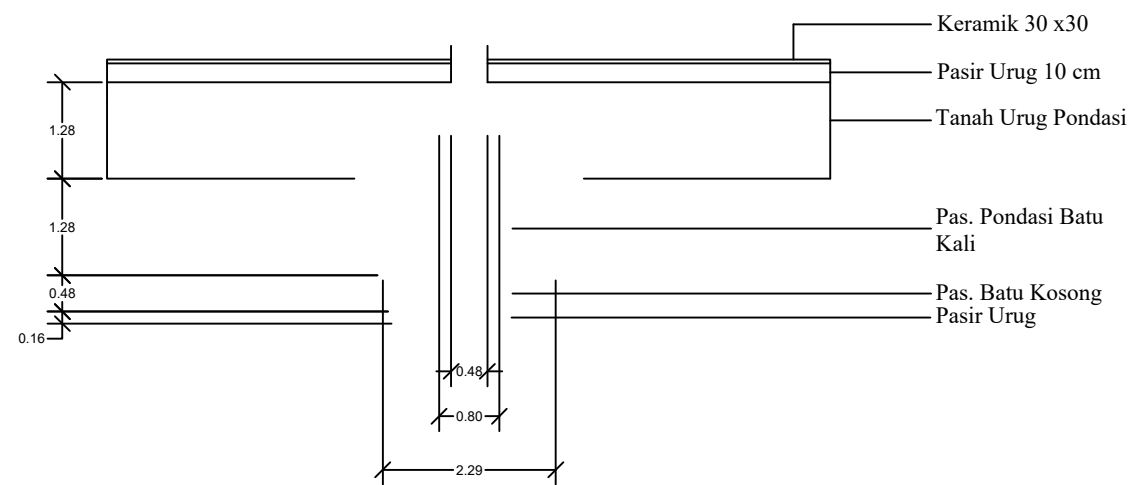
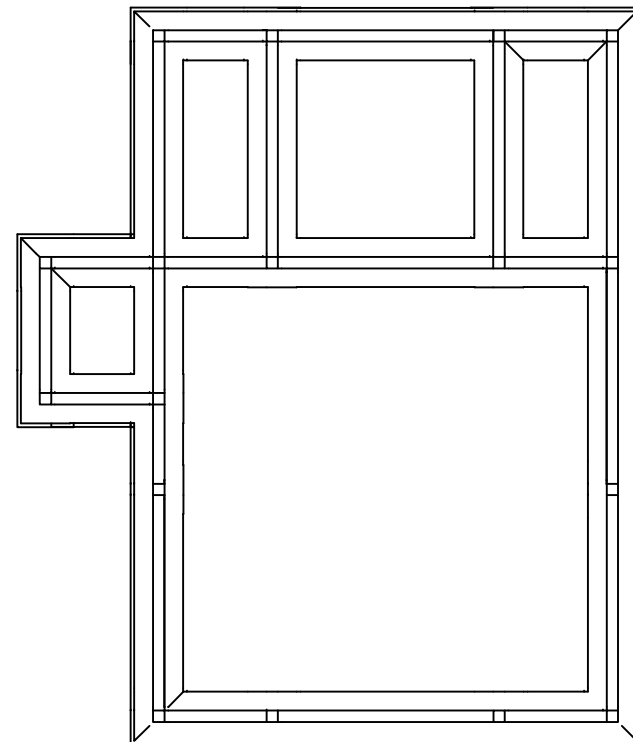

JUDUL PEKERJAAN

DESAIN RUMAH TUMBUH
BANK DESAIN KRS JAWA 3

JUDUL GAMBAR

DENAH KOLOM &
SLOOF

PERENCANA

DIGAMBAR OLEH

YOSUA ADIBATUA LA'LANG
UNIVERSITAS ATMA JAYA

DISETUJUI OLEH

DIKETAHUI OLEH

SKALA

NO. LEMBAR

JML. LEMBAR

1 : 100

13

22

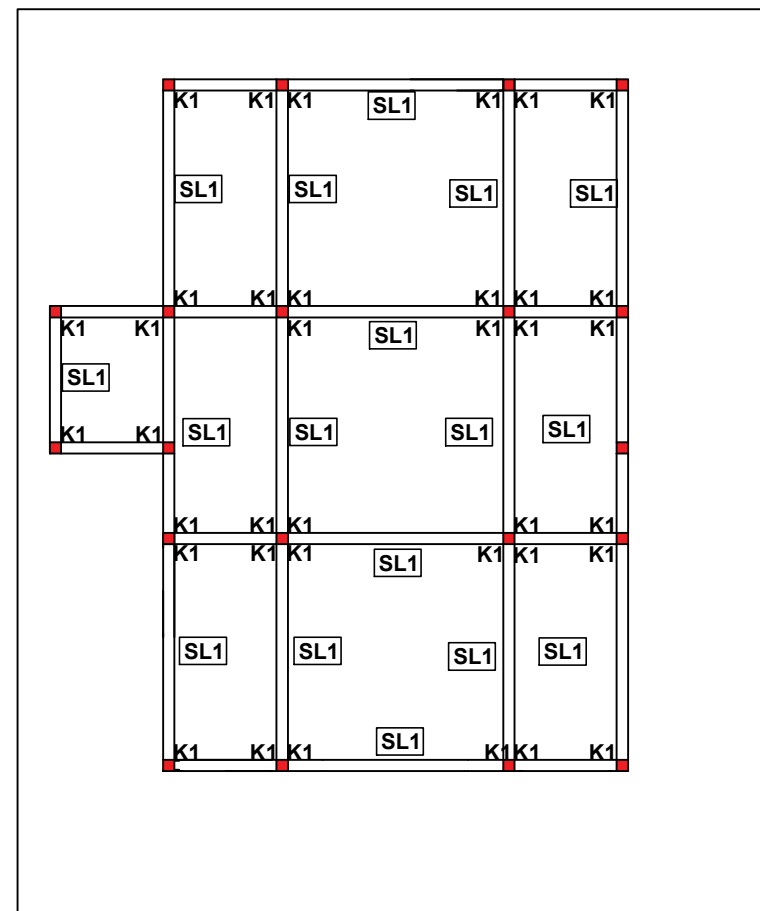

KETERANGAN	
SL1	Sloof 15 x 20 cm
K1	Kolom 15 x 15 cm

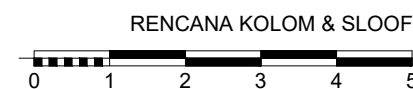

1 : 100

JUDUL PEKERJAAN

DESAIN RUMAH TUMBUH
BANK DESAIN KRS JAWA 3

JUDUL GAMBAR

DETAIL KOLOM

PERENCANA

DIGAMBAR OLEH

YOSUA ADIBATUA LA'LANG
UNIVERSITAS ATMA JAYA

DISETUJUI OLEH

DIKETAHUI OLEH

SKALA



NO. LEMBAR

JML. LEMBAR

1 : 20

14

22

TYPE	KOLOM 1 (15 X 15)			
	POSISI	TUMPUAN	LAPANGAN	TUMPUAN
POTONGAN				
	TUL. ATAS	2 D 10	2 D 10	2 D 10
	TUL. PINGGANG	-	-	-
	TUL. BAWAH	2 D 10	2 D 10	2 D 10
	TUL. SENKANG	Ø8 - 150 mm	Ø8 - 150 mm	Ø8 - 150 mm

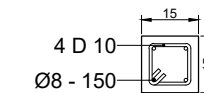

 **DETAIL KOLOM**
SKALA 1 : 20

JUDUL PEKERJAAN

DESAIN RUMAH TUMBUH
BANK DESAIN KRS JAWA 3

JUDUL GAMBAR

DETAIL SLOOF

PERENCANA

DIGAMBAR OLEH

YOSUA ADIBATUA LA'LANG
UNIVERSITAS ATMA JAYA

DISETUJUI OLEH

DIKETAHUI OLEH

SKALA

NO. LEMBAR

JML. LEMBAR

1 : 20

15

22

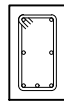
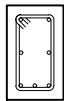
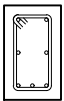
TYPE	SLOOF (15 X 25)		
POSISI	TUMPUAN	LAPANGAN	TUMPUAN
POTONGAN			
TUL. ATAS	2 D 10	2 D 10	2 D 10
TUL. PINGGANG	2 D 10	2 D 10	2 D 10
TUL. BAWAH	3 D 10	3 D 10	3 D 10
TUL. SENKANG	Ø10 - 150 mm	Ø10 - 200 mm	Ø10 - 150 mm

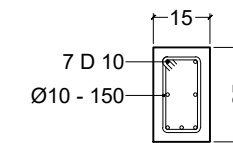

DETAIL SLOOF

SKALA 1 : 20

JUDUL PEKERJAAN

DESAIN RUMAH TUMBUH
BANK DESAIN KRS JAWA 3

JUDUL GAMBAR

DENAH RINGBALK

PERENCANA

DIGAMBAR OLEH

YOSUA ADIBATUA LA'LANG
UNIVERSITAS ATMA JAYA

DISETUJUI OLEH

DIKETAHUI OLEH

SKALA

NO. LEMBAR

JML. LEMBAR

1 : 100

16

22

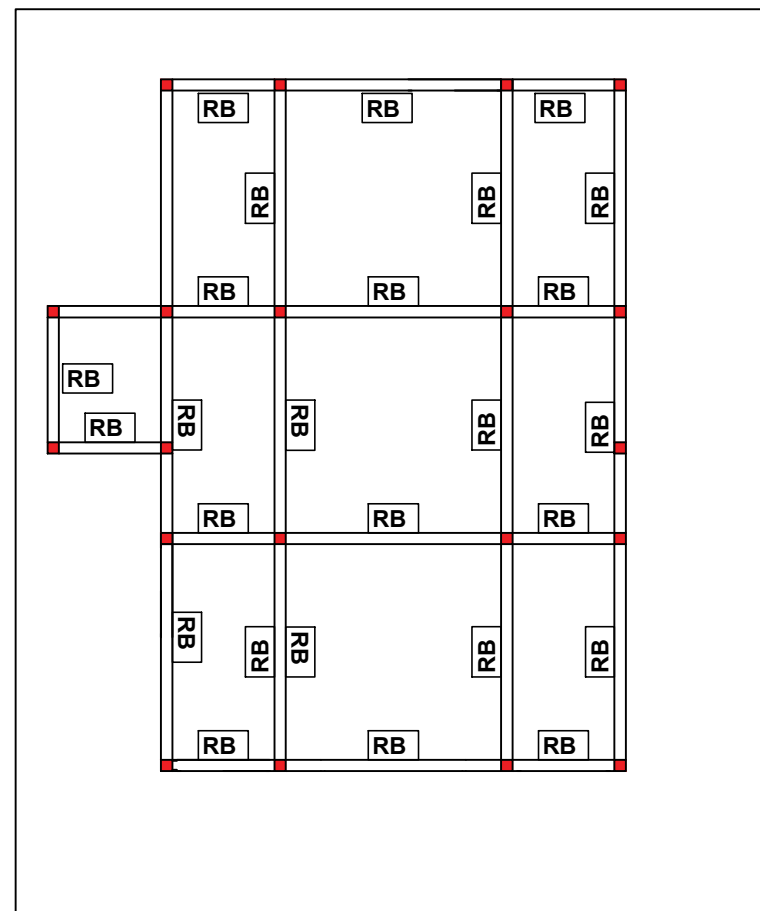

KETERANGAN

RB

Ring Balok 12 x 15 cm

JUDUL PEKERJAAN

DESAIN RUMAH TUMBUH
BANK DESAIN KRS JAWA 3

JUDUL GAMBAR

DETAIL RINGBALK

PERENCANA

DIGAMBAR OLEH

YOSUA ADIBATUA LA'LANG
UNIVERSITAS ATMA JAYA

DISETUJUI OLEH

DIKETAHUI OLEH

SKALA



NO. LEMBAR

JML. LEMBAR

1 : 20

17

22

TYPE	RINGBALK (12 X 20)		
POSISI	TUMPUAN	LAPANGAN	TUMPUAN
POTONGAN			
TUL. ATAS	2 D 10	2 D 10	2 D 10
TUL. PINGGANG	-	-	-
TUL. BAWAH	2 D 10	2 D 10	2 D 10
TUL. SENKANG	Ø8 - 150 mm	Ø8 - 150 mm	Ø8 - 150 mm

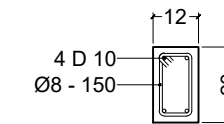

 **DETAIL RINGBALK**
SKALA 1 : 20

GAMBAR MEKANIKAL ELEKTRIKAL PLUMBING

JUDUL PEKERJAAN

DESAIN RUMAH TUMBUH
BANK DESAIN KRS JAWA 3

JUDUL GAMBAR

DENAH RENCANA
LISTRIK

PERENCANA

DIGAMBAR OLEH

YOSUA ADIBATUA LA'LANG
UNIVERSITAS ATMA JAYA

DISETUJUI OLEH

DIKETAHUI OLEH

SKALA

NO. LEMBAR

JML. LEMBAR

1 : 100

18

22

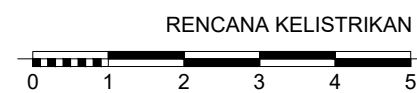
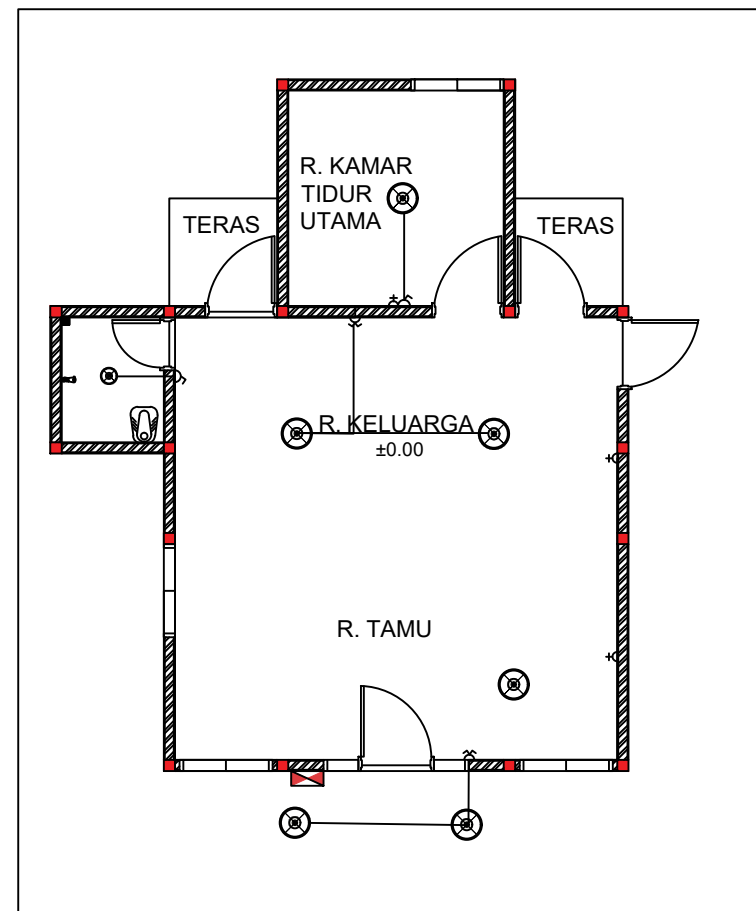

KETERANGAN	
⊕	Stop Kontak
⌘	Saklar Ganda
⌘	Saklar Tunggal
⊗	Lampu Gantung LED
⏚	Sekring & Meteran Listrik
⌘	Arus Listrik dari Meteran Listrik
—	Arus Listrik dari Saklar

JUDUL PEKERJAAN

DESAIN RUMAH TUMBUH
BANK DESAIN KRS JAWA 3

JUDUL GAMBAR

DENAH RENCANA
AIR BERSIH

PERENCANA

DIGAMBAR OLEH

YOSUA ADIBATUA LA'LANG
UNIVERSITAS ATMA JAYA

DISETUJUI OLEH

DIKETAHUI OLEH

SKALA

NO. LEMBAR

JML. LEMBAR

1 : 100

19

22

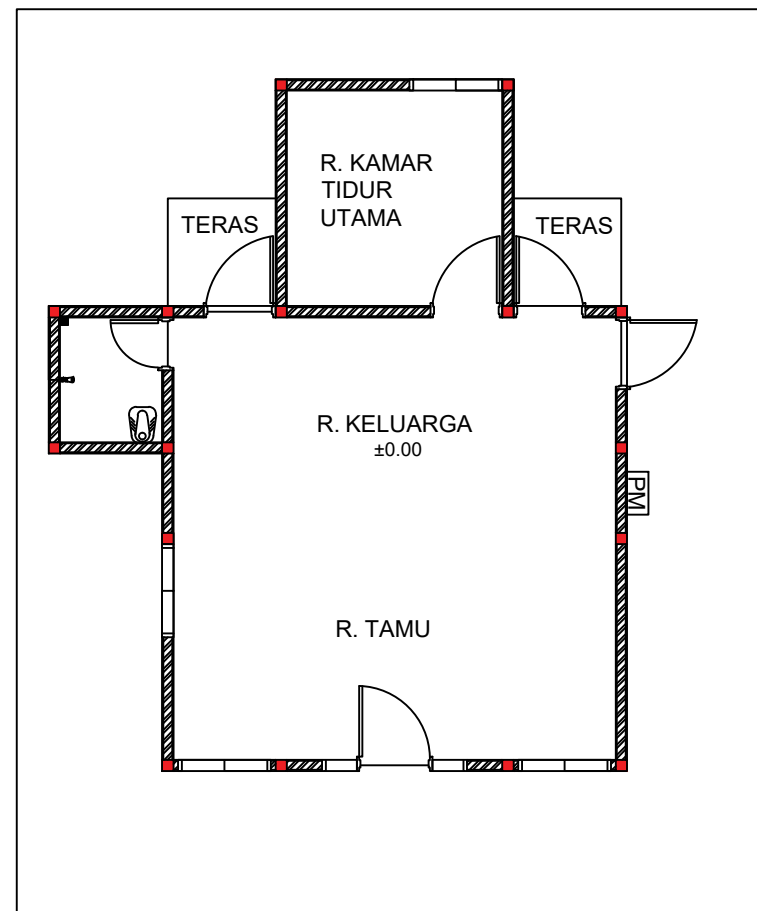

KETERANGAN

—	Pipa Air Bersih PVC (Ø 2")
PM	Meteran PDAM
•	Kran Air (Ø 3/4")

RENCANA AIR BERSIH

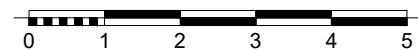

JUDUL PEKERJAAN

DESAIN RUMAH TUMBUH
BANK DESAIN KRS JAWA 3

JUDUL GAMBAR

DENAH RENCANA
AIR KOTOR

PERENCANA

DIGAMBAR OLEH

YOSUA ADIBATUA LA'LANG
UNIVERSITAS ATMA JAYA

DISETUJUI OLEH

DIKETAHUI OLEH

SKALA

NO. LEMBAR

JML. LEMBAR

1 : 100

20

22

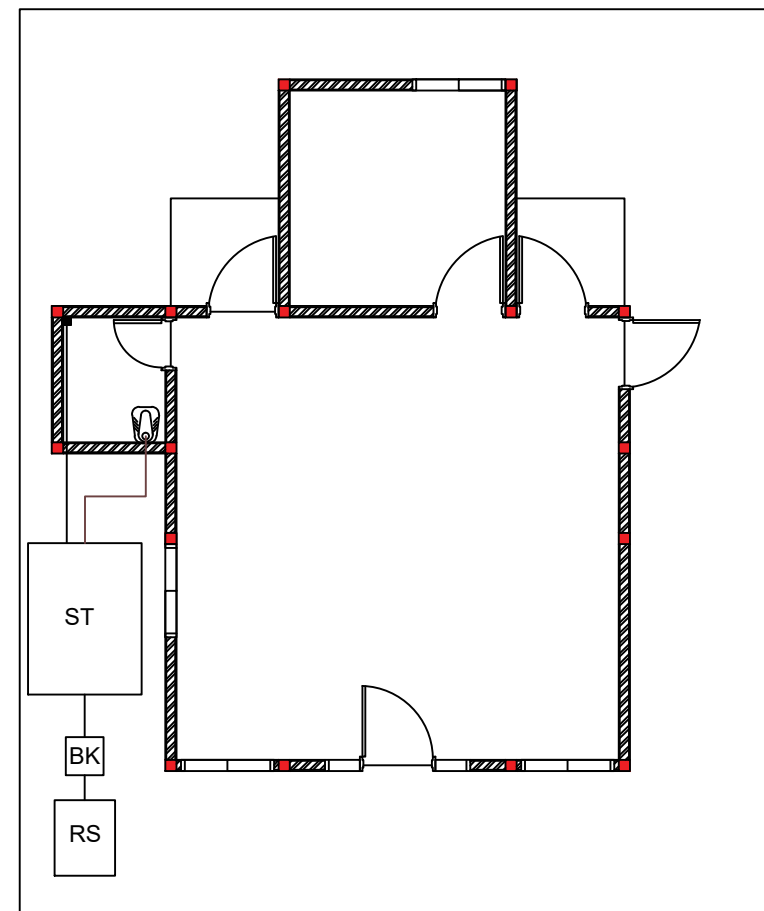

KETERANGAN	
ST	Septic Tank 150 x 200 cm
RS	Sumur Resapan Ø 80-100 cm
BK	Bak Kontrol 50 x 50 cm
—	Pipa Air Kotor Cair PVC (Ø 2")
—	Pipa Air Lemak PVC (Ø 2")
—	Pipa Air Kotor Padat (Ø 4")

RENCANA AIR KOTOR

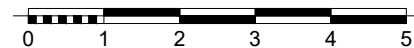

JUDUL PEKERJAAN

DESAIN RUMAH TUMBUH
BANK DESAIN KRS JAWA 3

JUDUL GAMBAR

DETAIL SUMUR RESAPAN

PERENCANA

DIGAMBAR OLEH

YOSUA ADIBATUA LA'LANG
UNIVERSITAS ATMA JAYA

DISETUJUI OLEH

DIKETAHUI OLEH

SKALA

NO. LEMBAR

JML. LEMBAR

1 : 40

21

22

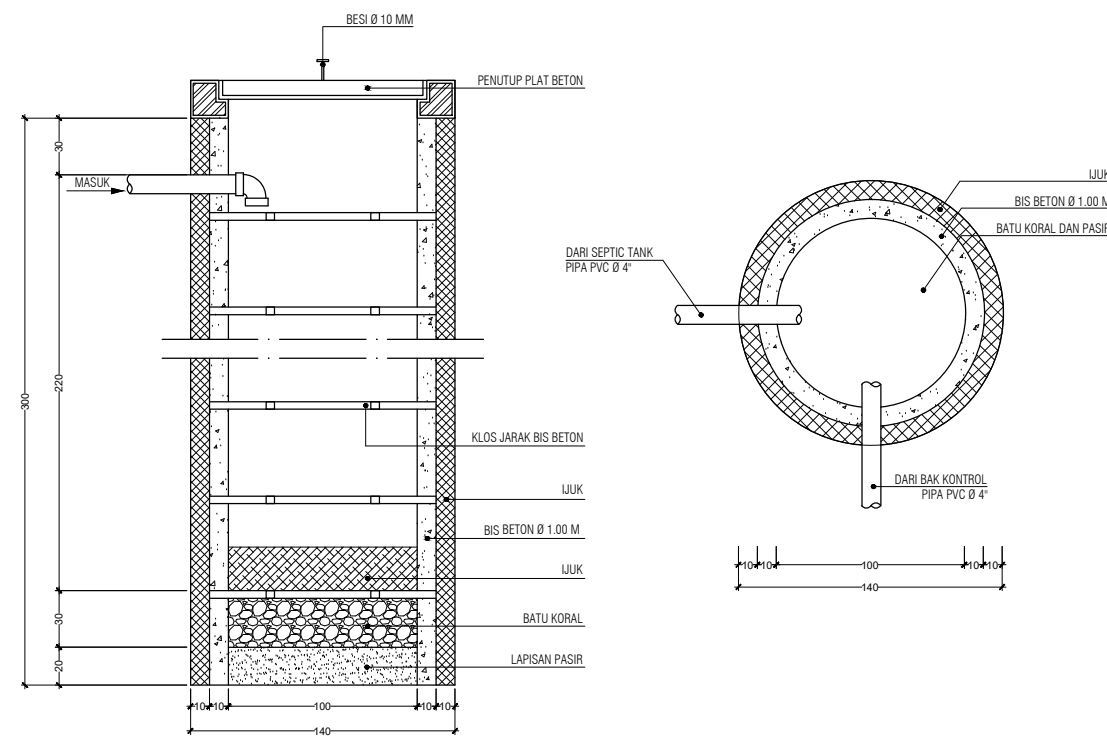

DETAIL SUMUR RESAPAN
SKALA 1 : 40

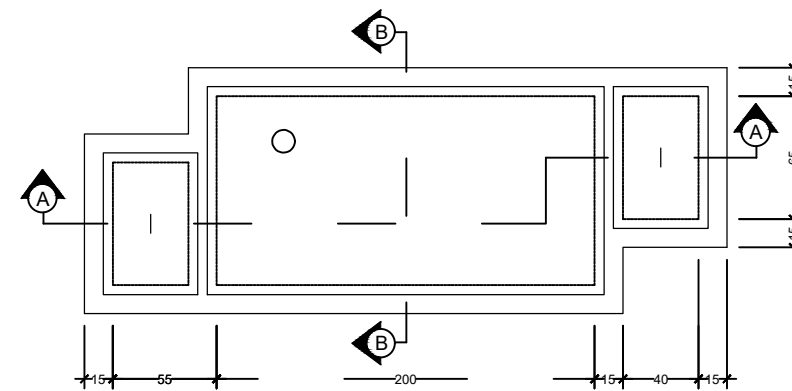
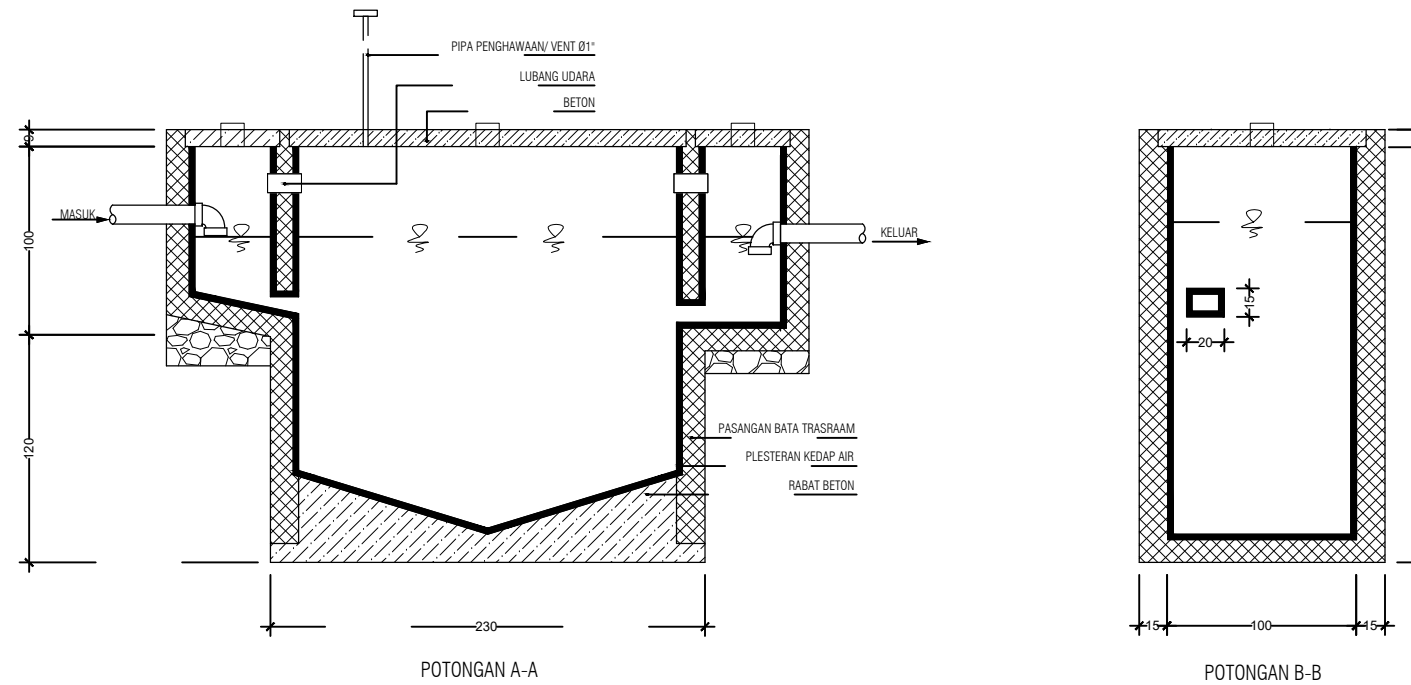

DETAIL SEPTICTANK
SKALA 1 : 40

JUDUL PEKERJAAN

DESAIN RUMAH TUMBUH
BANK DESAIN KRS JAWA 3

JUDUL GAMBAR

DETAIL SEPTICTANK

PERENCANA

DIGAMBAR OLEH

YOSUA ADIBATUA LA'LANG
UNIVERSITAS ATMA JAYA

DISETUJUI OLEH

DIKETAHUI OLEH

SKALA

NO. LEMBAR

JML. LEMBAR

1 : 40

22

22