

GAMBAR KERJA RUMAH TYPE 36
OMAH GURU

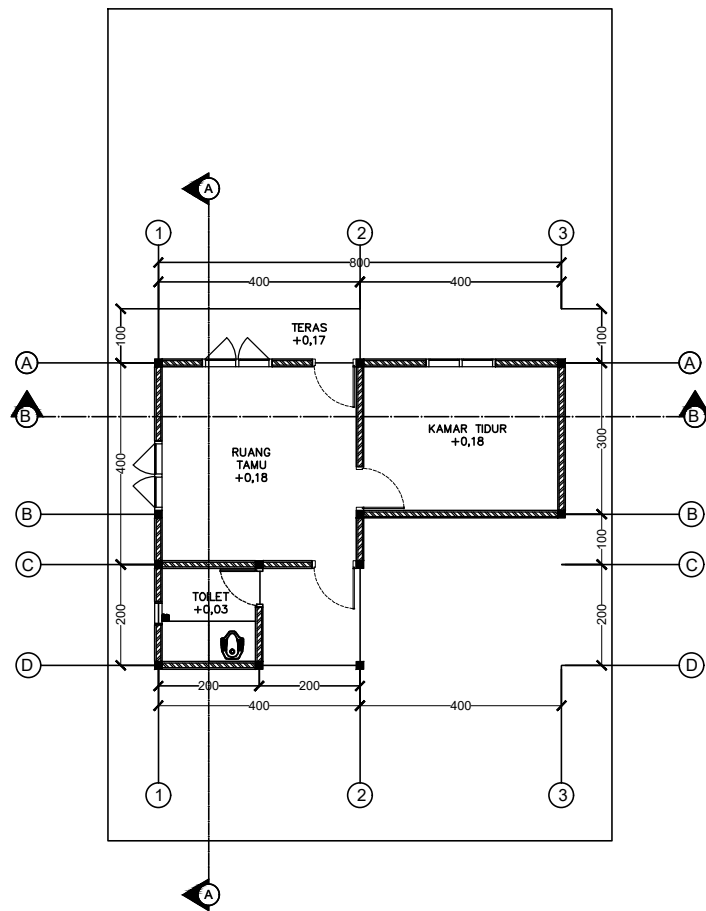

 DENAH TYPE 36

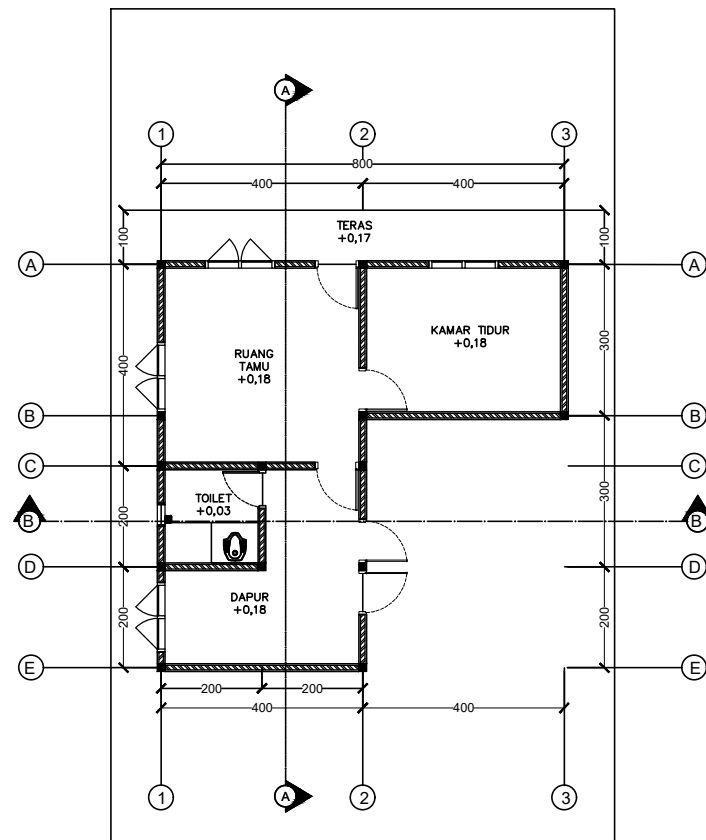

 DENAH TYPE 52

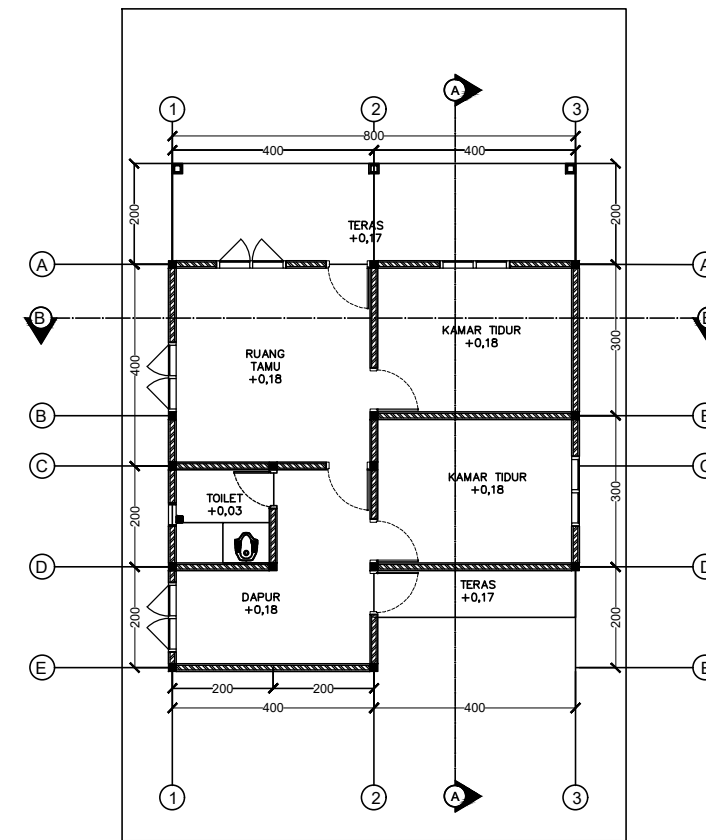

 DENAH TYPE 80

DAFTAR GAMBAR KERJA
RUMAH TYPE 36, 52, 80 OMAH GURU

NO	KODE GAMBAR	HALAMAN GAMBAR	JUDUL GAMBAR	SKALA
1		0	COVER	NTS
2		0	DENAH TYPE 36, 52, 80 OMAH GURU	NTS
3		0	DAFTAR GAMBAR KERJA	NTS
4		0	DAFTAR GAMBAR KERJA	NTS
5	ARS-01	1	PERSPEKTIF 3D	NTS
6	ARS-02	2	RENCANA TAPAK	1 : 100
7	ARS-03	3	DENAH RUMAH TYPE 36	1 : 100
8	ARS-04	4	TAMPAK UTARA	1 : 100
9	ARS-05	5	TAMPAK SELATAN	1 : 100
10	ARS-06	6	TAMPAK TIMUR	1 : 100
11	ARS-07	7	TAMPAK BARAT	1 : 100
12	ARS-08	8	POTONGAN A-A	1 : 100
13	ARS-09	9	POTONGAN B-B	1 : 100
14	ARS-10	10	POTONGAN PRINSIP	1 : 100
15	ARS-11	11	DENAH POLA LANTAI	1 : 100
16	ARS-12	12	DENAH RENCANA PINTU & JENDELA	1 : 100
17	ARS-13	13	DETAIL PINTU	1 : 20
18	ARS-14	14	DETAIL JENDELA	1 : 20
19	ARS-15	15	DENAH TATA RUANG DALAM	1 : 100
20	ARS-16	16	DENAH KAMAR MANDI	1 : 20
21	ARS-17	17	POTONGAN KAMAR MANDI A-A	1 : 20
22	ARS-18	18	POTONGAN KAMAR MANDI B-B	1 : 20
23	ARS-19	19	RENCANA SIRKULASI PENGHAWAAN ALAMI	1 : 100
24	STR-01	20	DENAH PONDASI	1 : 100
24	STR-02	21	DETAIL PONDASI BATU KALI	1 : 100
25	STR-03	22	DENAH SLOOF & KOLOM	1 : 100
26	STR-04	23	DETAL SLOOF & KOLOM	1 : 20
27	STR-05	24	DENAH RINGBALK	1 : 100
28	STR-06	25	DETAIL RINGBALK	1 : 20
29	STR-07	26	DENAH RENCANA ATAP	1 : 100
30	STR-08	27	DETAIL GUNUNG-GUNUNG ATAP	1 : 50
31	STR-09	28	DETAIL 3D KOLOM DAN BALOK	NTS
32	STR-10	29	DETAIL 3D SAMBUNGAN ATAP	NTS
33	MEP-01	30	DENAH RENCANA LISTRIK	1 : 100
34	MEP-02	31	DETAIL GROUNDING/ARDE	1 : 20
35	MEP-03	32	DENAH RENCANA AIR BERSIH	1 : 100

DAFTAR GAMBAR KERJA
RUMAH TYPE 36, 52, 80 OMAH GURU

NO	KODE GAMBAR	HALAMAN GAMBAR	JUDUL GAMBAR	SKALA
36	MEP-04	33	DETAIL INSTALASI AIR BERSIH	1 : 100
37	MEP-05	34	DENAH RENCANA AIR KOTOR	1 : 100
38	MEP-06	35	DETAIL INSTALASI AIR KOTOR	1 : 100
39	MEP-07	36	DETAIL SUMUR RESAPAN	1 : 40
40	MEP-08	37	DETAIL SEPTICTANK	1 : 40
41	MEP-09	38	ISOMETRI PIPA AIR BERSIH	NTS
42	MEP-10	39	ISOMETRI PIPA AIR KOTOR	NTS

GAMBAR ARSITEKTUR



JUDUL PEKERJAAN

DESAIN RUMAH TUMBUH
BANK DESAIN KRS JAWA 3

JUDUL GAMBAR

PERSPEKTIF 3D

PERENCANA

DIGAMBAR OLEH

JUAN FERARI
UNIVERSITAS ATMA JAYA

DISETUJUI OLEH

DIKETAHUI OLEH

SKALA

NO. LEMBAR

JML. LEMBAR

NTS

01

39

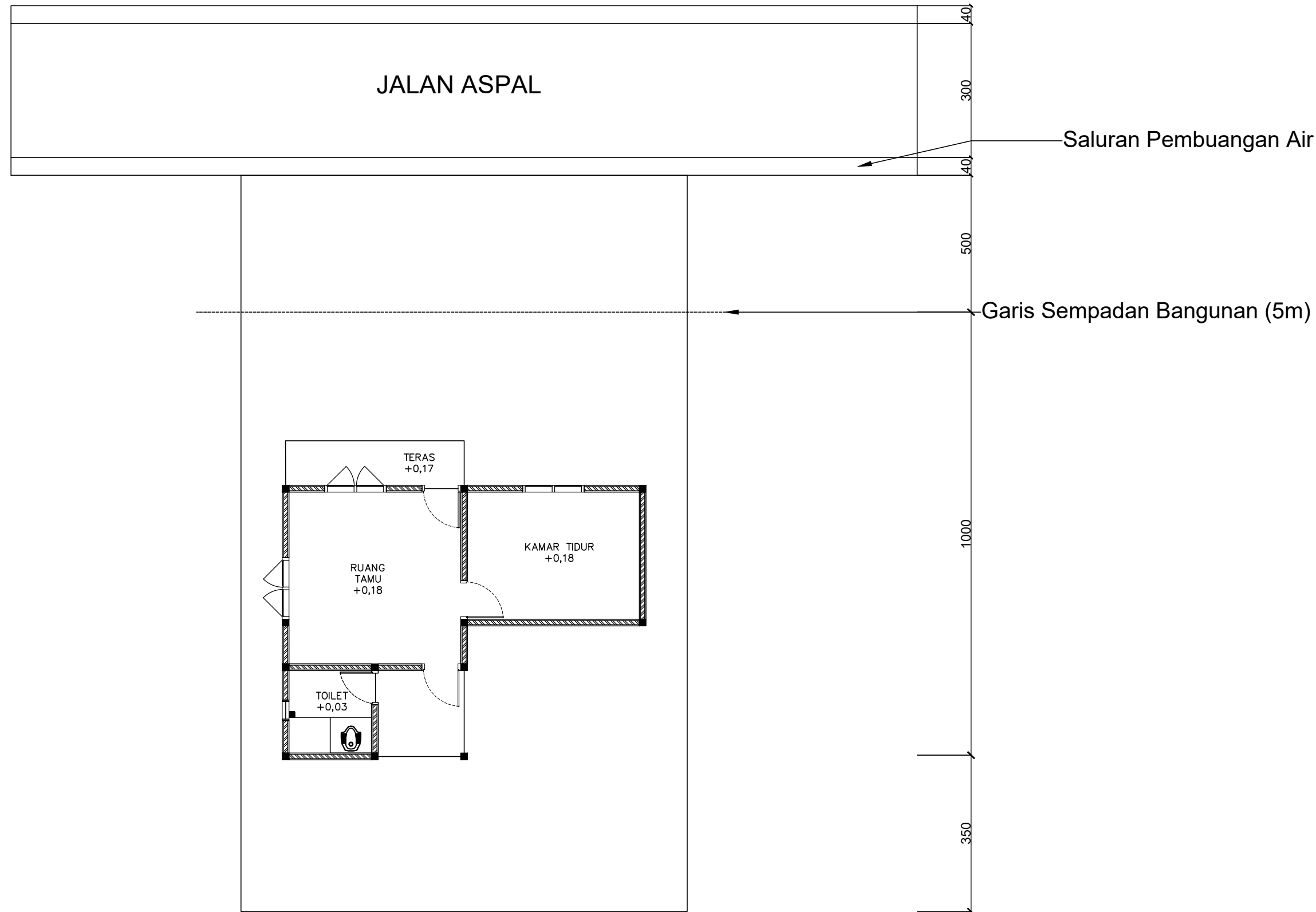

 **RENCANA TAPAK**
1 : 100

JUDUL PEKERJAAN		
DESAIN RUMAH TUMBUH BANK DESAIN KRS JAWA 3		
JUDUL GAMBAR		
RENCANA TAPAK		
PERENCANA		
DIGAMBAR OLEH		
JUAN FERARI UNIVERSITAS ATMA JAYA		
DISETUJUI OLEH	DIKETAHUI OLEH	
SKALA	NO. LEMBAR	JML. LEMBAR
1 : 100	02	39

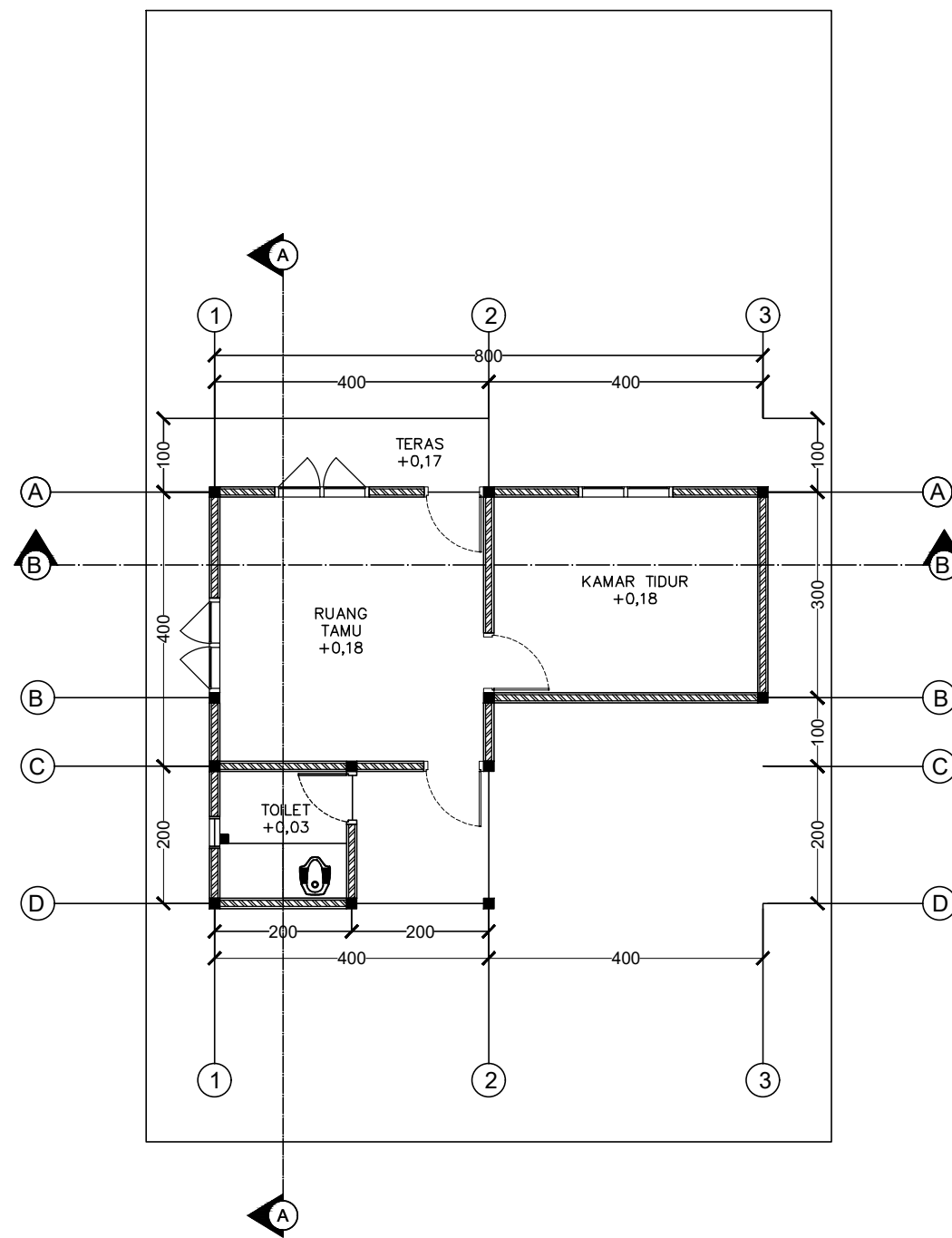

DENAH TYPE 36
 1 : 100

JUDUL PEKERJAAN		
DESAIN RUMAH TUMBUH BANK DESAIN KRS JAWA 3		
JUDUL GAMBAR		
DENAH TYPE 36		
PERENCANA		
DIGAMBAR OLEH		
JUAN FERARI UNIVERSITAS ATMA JAYA		
DISETUJUI OLEH	DIKETAHUI OLEH	
SKALA	NO. LEMBAR	JML. LEMBAR
1 : 100	03	39

JUDUL PEKERJAAN

DESAIN RUMAH TUMBUH
BANK DESAIN KRS JAWA 3

JUDUL GAMBAR

TAMPAK UTARA

PERENCANA

DIGAMBAR OLEH

JUAN FERARI
UNIVERSITAS ATMA JAYA

DISETUJUI OLEH

DIKETAHUI OLEH

SKALA

NO. LEMBAR

JML. LEMBAR

1 : 100

04

39

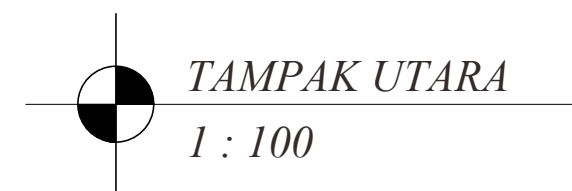
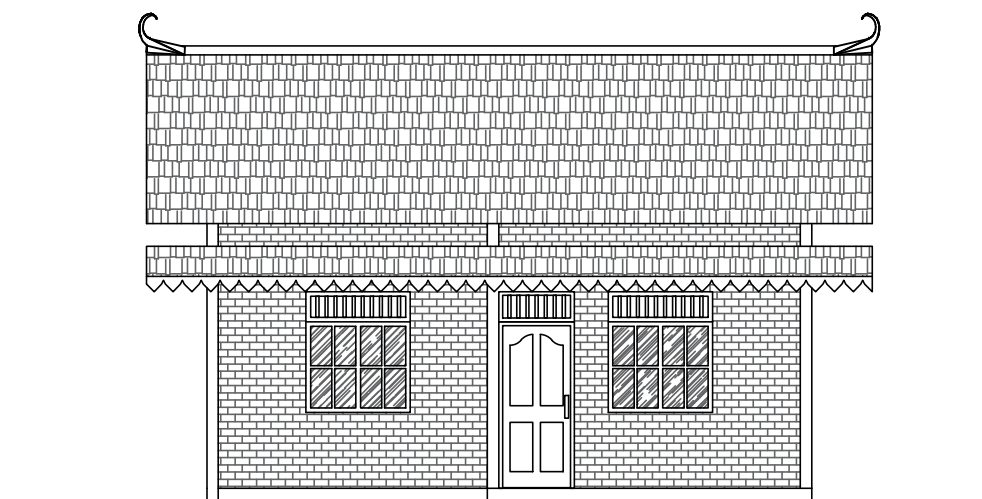

JUDUL PEKERJAAN

DESAIN RUMAH TUMBUH
BANK DESAIN KRS JAWA 3

JUDUL GAMBAR

TAMPAK SELATAN

PERENCANA

DIGAMBAR OLEH

JUAN FERARI
UNIVERSITAS ATMA JAYA

DISETUJUI OLEH

DIKETAHUI OLEH

SKALA

NO. LEMBAR

JML. LEMBAR

1 : 100

05

39

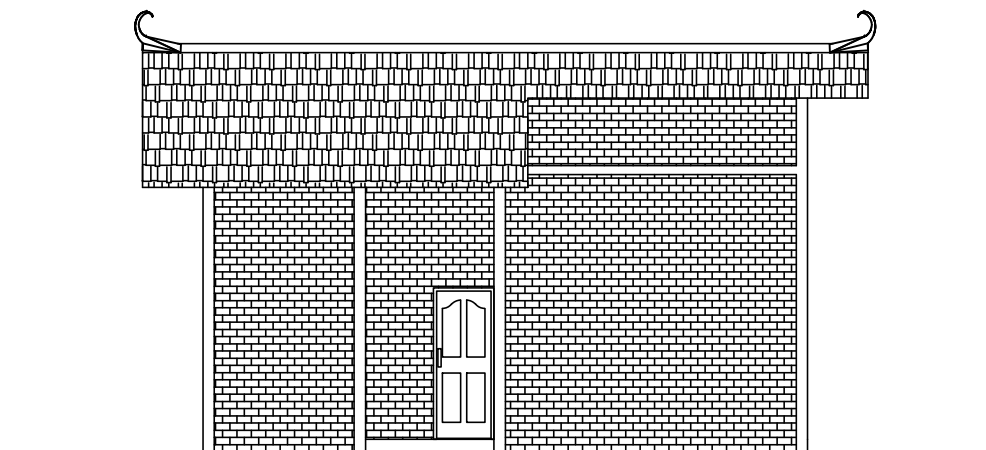



JUDUL PEKERJAAN

DESAIN RUMAH TUMBUH
BANK DESAIN KRS JAWA 3

JUDUL GAMBAR

TAMPAK TIMUR

PERENCANA

DIGAMBAR OLEH

JUAN FERARI
UNIVERSITAS ATMA JAYA

DISETUJUI OLEH

DIKETAHUI OLEH

SKALA

NO. LEMBAR

JML. LEMBAR

1 : 100

06

39

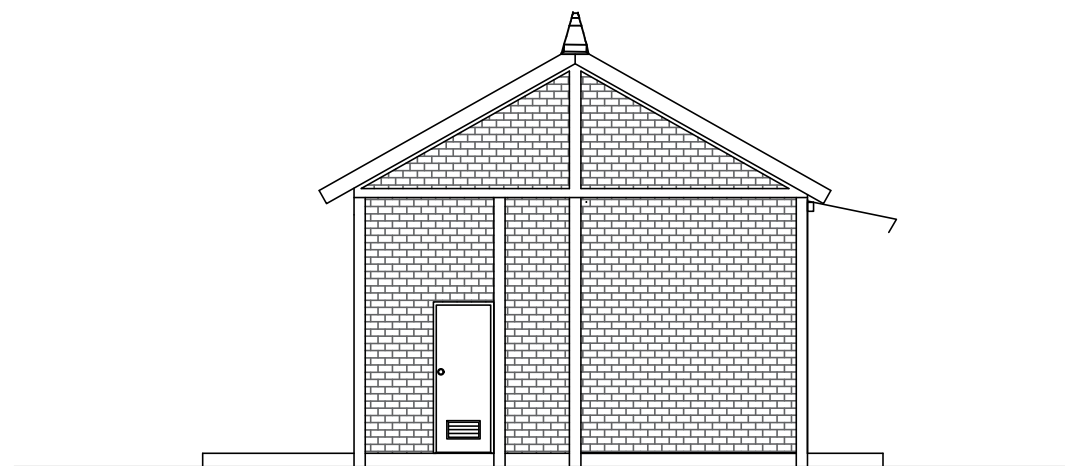



JUDUL PEKERJAAN

DESAIN RUMAH TUMBUH
BANK DESAIN KRS JAWA 3

JUDUL GAMBAR

TAMPAK BARAT

PERENCANA

DIGAMBAR OLEH

JUAN FERARI
UNIVERSITAS ATMA JAYA

DISETUJUI OLEH

DIKETAHUI OLEH

SKALA

NO. LEMBAR

JML. LEMBAR

1 : 100

07

39

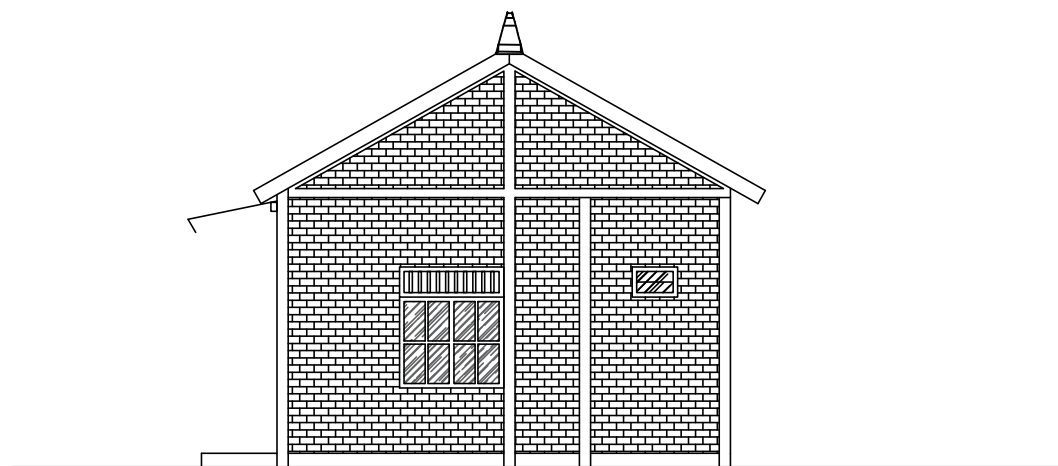

JUDUL PEKERJAAN

DESAIN RUMAH TUMBUH
BANK DESAIN KRS JAWA 3

JUDUL GAMBAR

POTONGAN A - A

PERENCANA

DIGAMBAR OLEH

JUAN FERARI
UNIVERSITAS ATMA JAYA

DISETUJUI OLEH

DIKETAHUI OLEH

SKALA

NO. LEMBAR

JML. LEMBAR

1 : 100

08

39

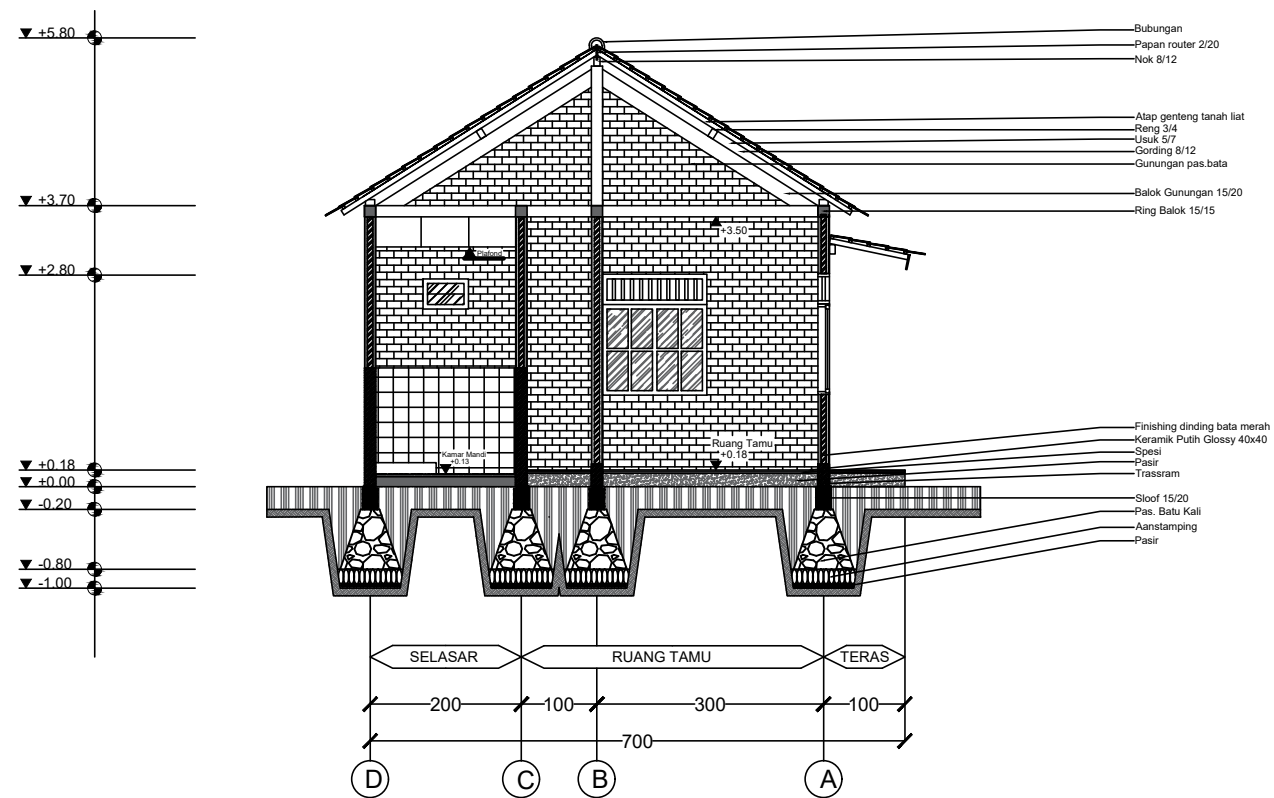

 **POTONGAN A-A**
1 : 100

JUDUL PEKERJAAN

DESAIN RUMAH TUMBUH
BANK DESAIN KRS JAWA 3

JUDUL GAMBAR

POTONGAN B - B

PERENCANA

DIGAMBAR OLEH

JUAN FERARI
UNIVERSITAS ATMA JAYA

DISETUJUI OLEH

DIKETAHUI OLEH

SKALA

NO. LEMBAR

JML. LEMBAR

1 : 100

09

39

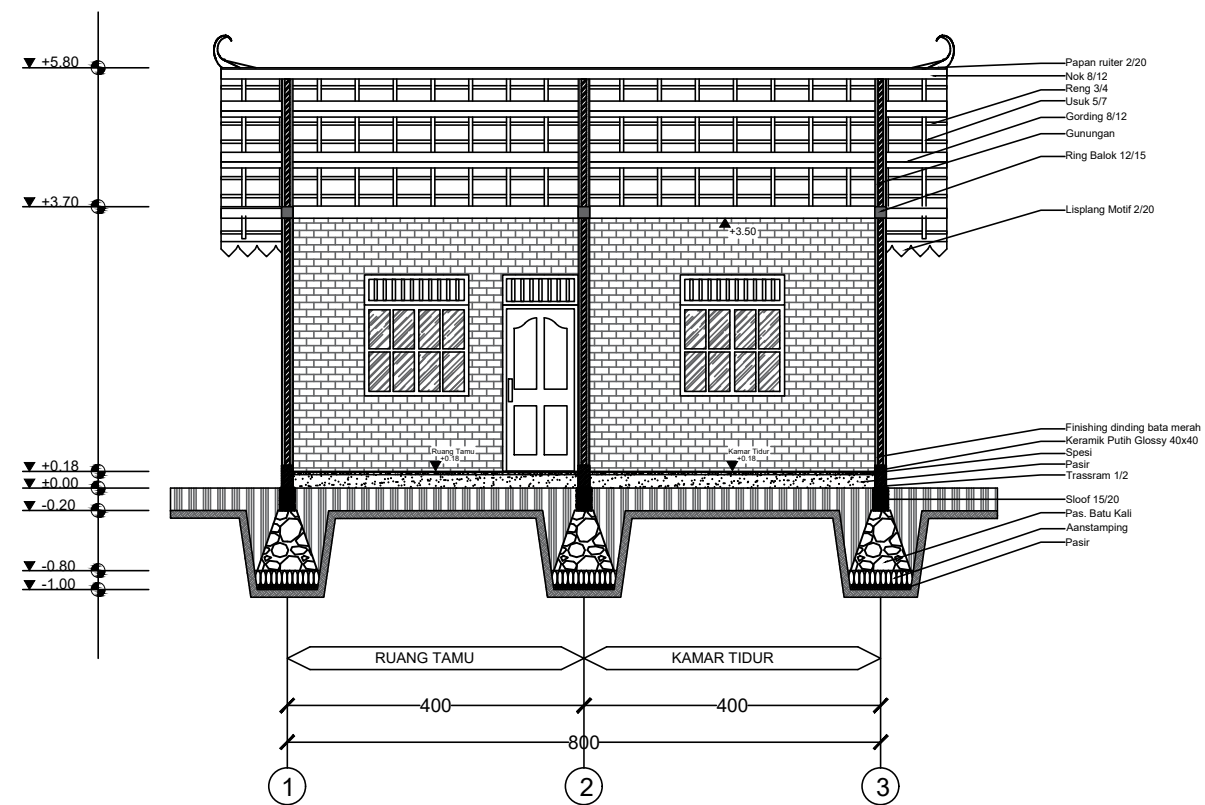

 **POTONGAN B-B**
1 : 100

JUDUL PEKERJAAN

DESAIN RUMAH TUMBUH
BANK DESAIN KRS JAWA 3

JUDUL GAMBAR

POTONGAN PRINSIP

PERENCANA

DIGAMBAR OLEH

JUAN FERARI
UNIVERSITAS ATMA JAYA

DISETUJUI OLEH

DIKETAHUI OLEH

SKALA

NO. LEMBAR

JML. LEMBAR

1 : 100

10

39

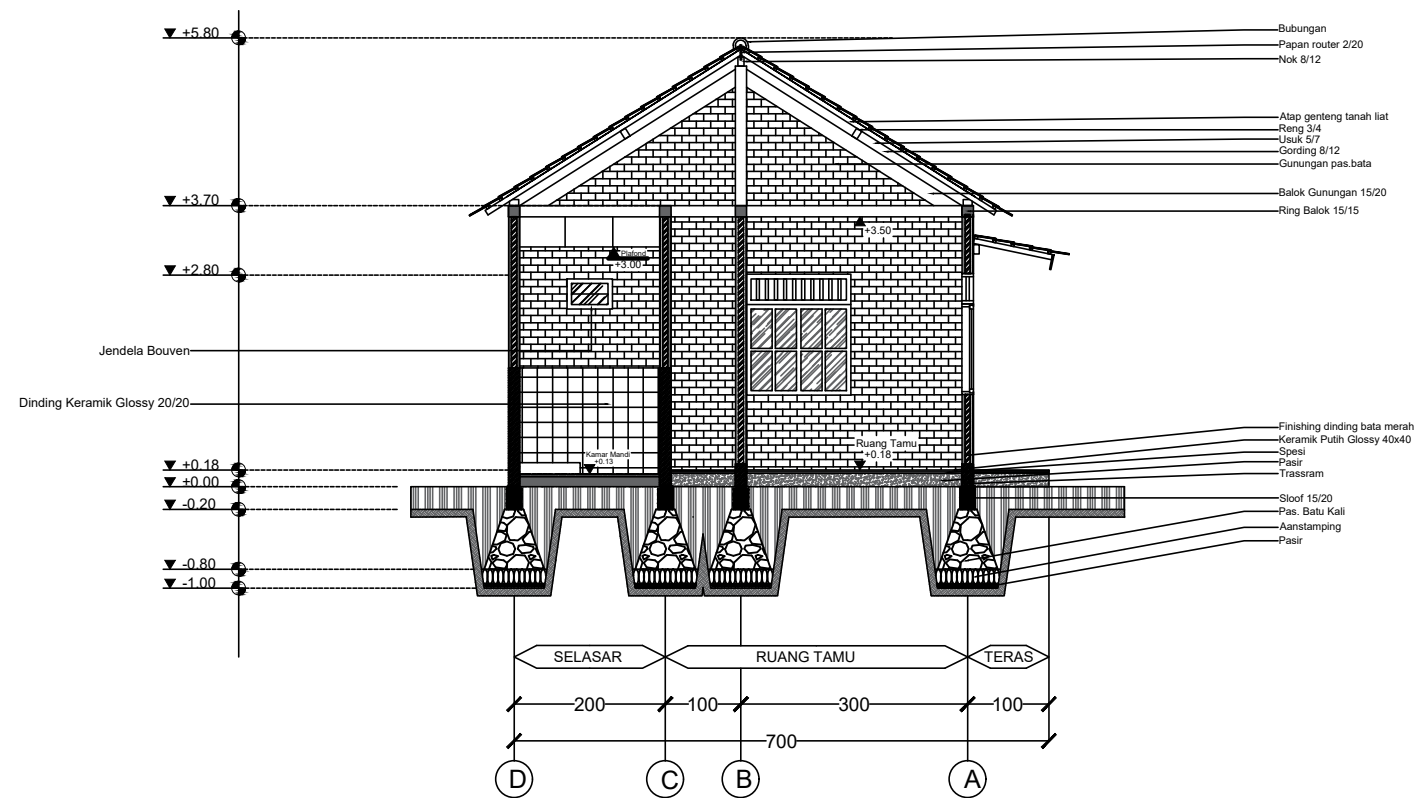

 *POTONGAN PRINSIP*
1 : 100

JUDUL PEKERJAAN

DESAIN RUMAH TUMBUH
BANK DESAIN KRS JAWA 3

JUDUL GAMBAR

DENAH POLA LANTAI

PERENCANA

DIGAMBAR OLEH

JUAN FERARI
UNIVERSITAS ATMA JAYA

DISETUJUI OLEH

DIKETAHUI OLEH

SKALA

NO. LEMBAR

JML. LEMBAR

1 : 100

11

39

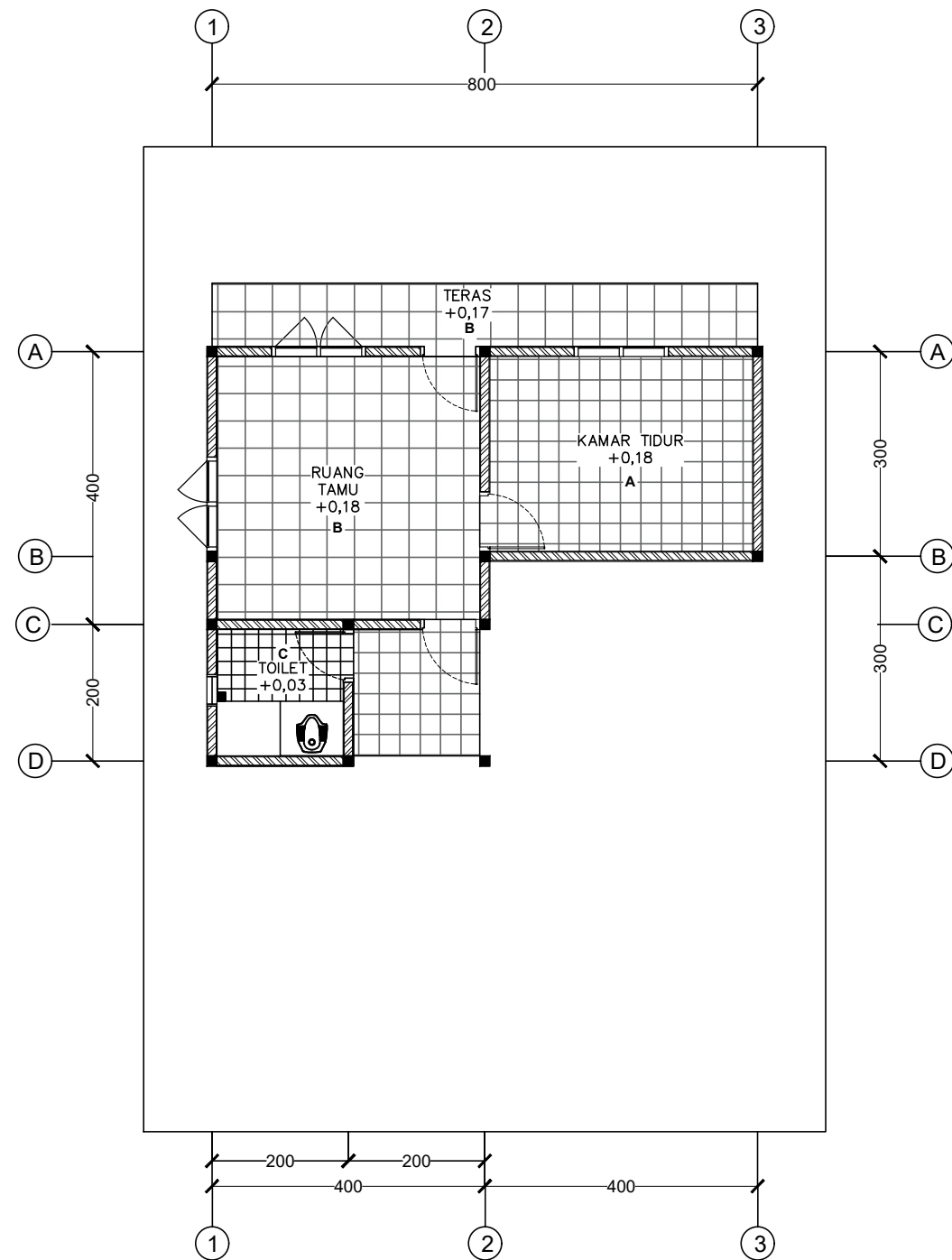

KETERANGAN	
A	Keramik Putih 30 x 30 cm
B	Keramik Putih 40 x 40 cm
C	Keramik Matte biru muda 20 x 20 cm

 **RENCANA POLA LANTAI**
1 : 100

JUDUL PEKERJAAN

DESAIN RUMAH TUMBUH
BANK DESAIN KRS JAWA 3

JUDUL GAMBAR

DENAH PINTU JENDELA

PERENCANA

DIGAMBAR OLEH

JUAN FERARI
UNIVERSITAS ATMA JAYA

DISETUJUI OLEH

DIKETAHUI OLEH

SKALA

NO. LEMBAR

JML. LEMBAR

1 : 100

12

39

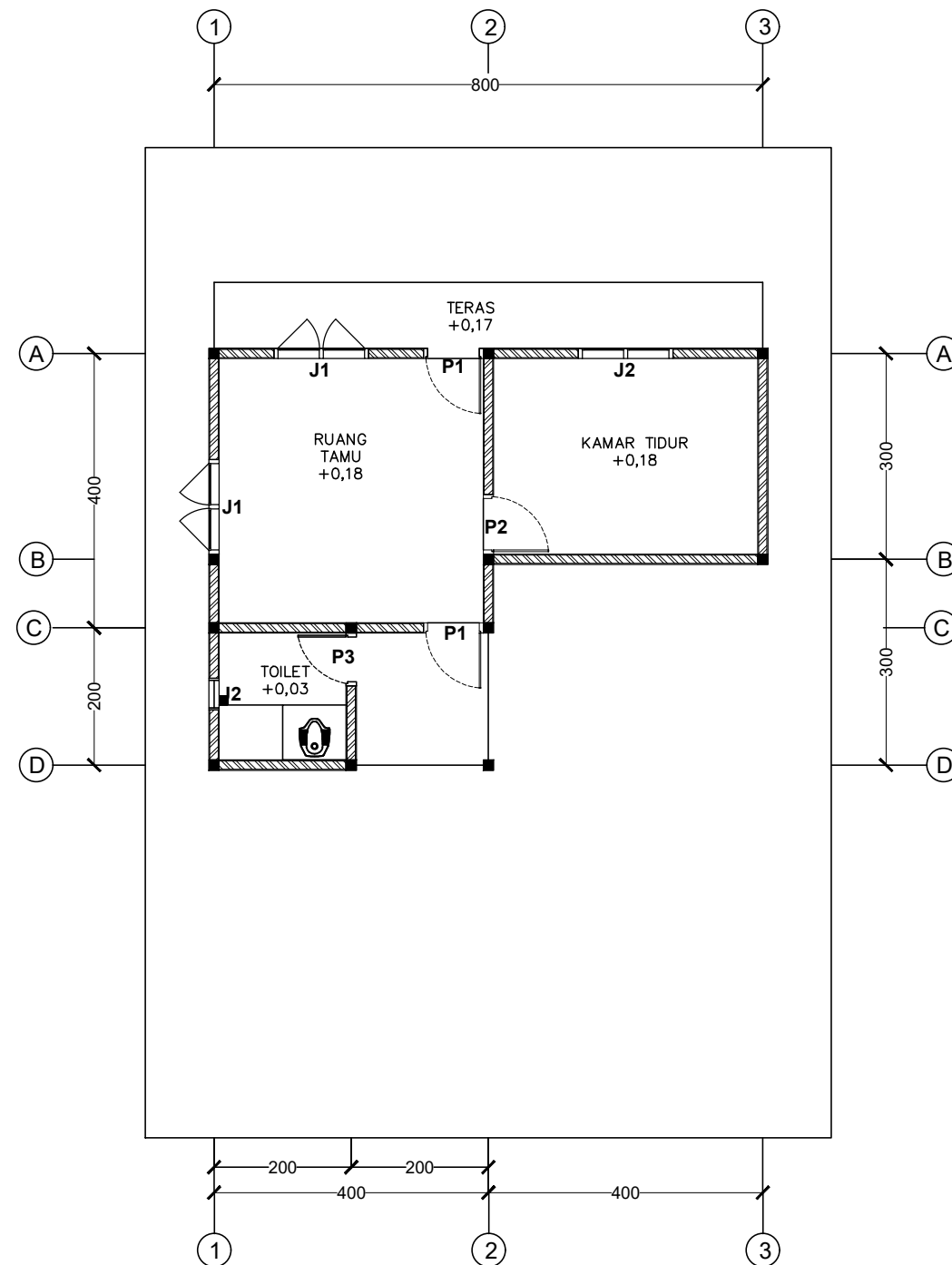

KETERANGAN	
J1	Jendela Kaca Swing 72 x 120 cm
J2	Jendela Kaca Awning 72 x 120 cm
J3	Jendela Boven 60 x 40 cm
P1	Pintu Kayu Swing 100 x 220 cm
P2	Pintu Kayu Swing 80 x 200 cm
P3	Pintu PVC Swing 80 x 200 cm

 **RENCANA PINTU JENDELA**
1 : 100

JUDUL PEKERJAAN

DESAIN RUMAH TUMBUH
BANK DESAIN KRS JAWA 3

JUDUL GAMBAR

DETAIL PINTU

PERENCANA

DIGAMBAR OLEH

JUAN FERARI
UNIVERSITAS ATMA JAYA

DISETUJUI OLEH

DIKETAHUI OLEH

SKALA

NO. LEMBAR

JML. LEMBAR

1 : 20

13

39

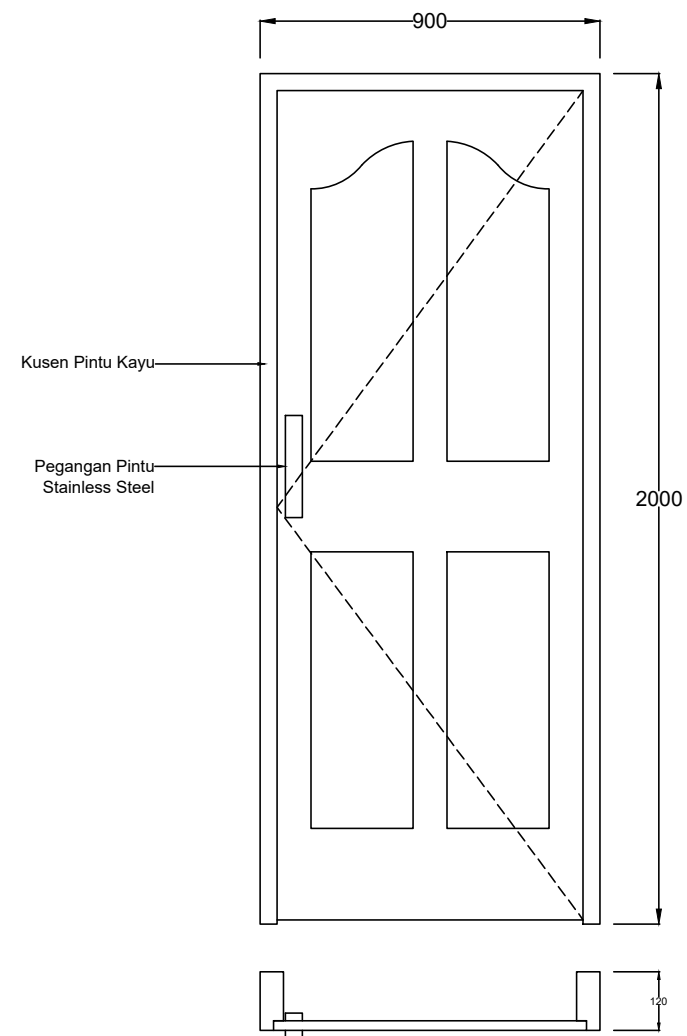

DETAIL PINTU P1
1 : 20

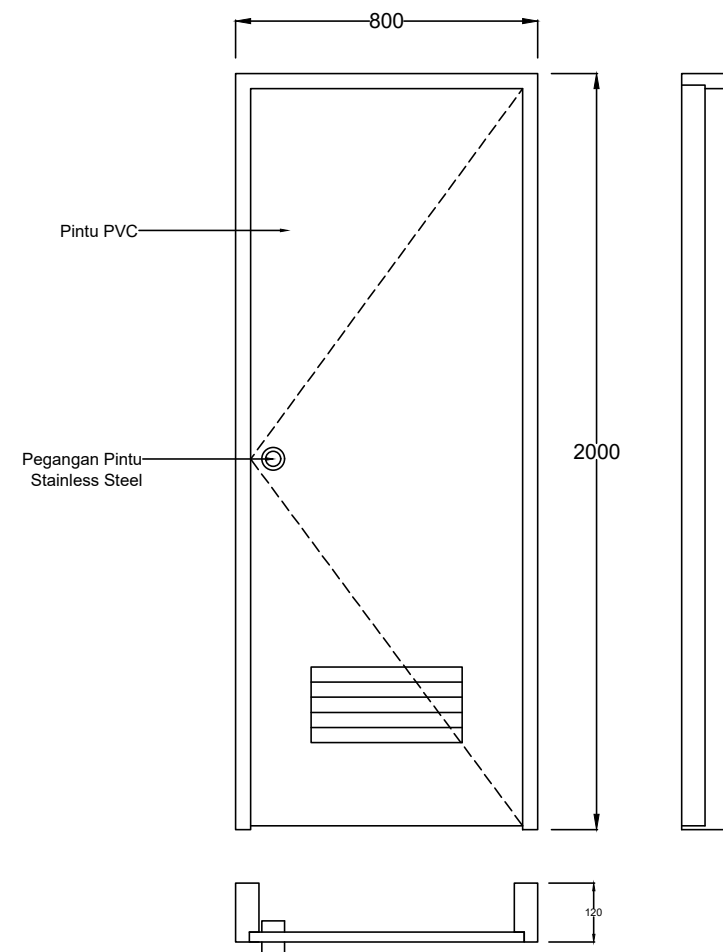

DETAIL PINTU P3
1 : 20

JUDUL PEKERJAAN

DESAIN RUMAH TUMBUH
BANK DESAIN KRS JAWA 3

JUDUL GAMBAR

DETAIL JENDELA

PERENCANA

DIGAMBAR OLEH

JUAN FERARI
UNIVERSITAS ATMA JAYA

DISETUJUI OLEH

DIKETAHUI OLEH

SKALA

NO. LEMBAR

JML. LEMBAR

1 : 20

14

39

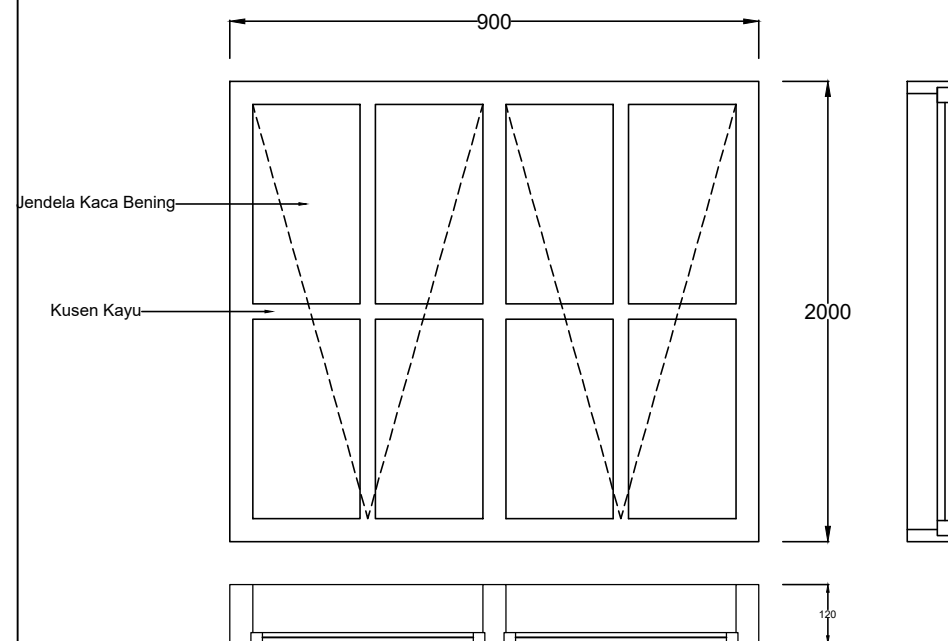

DETAIL JENDELA J2
1 : 20

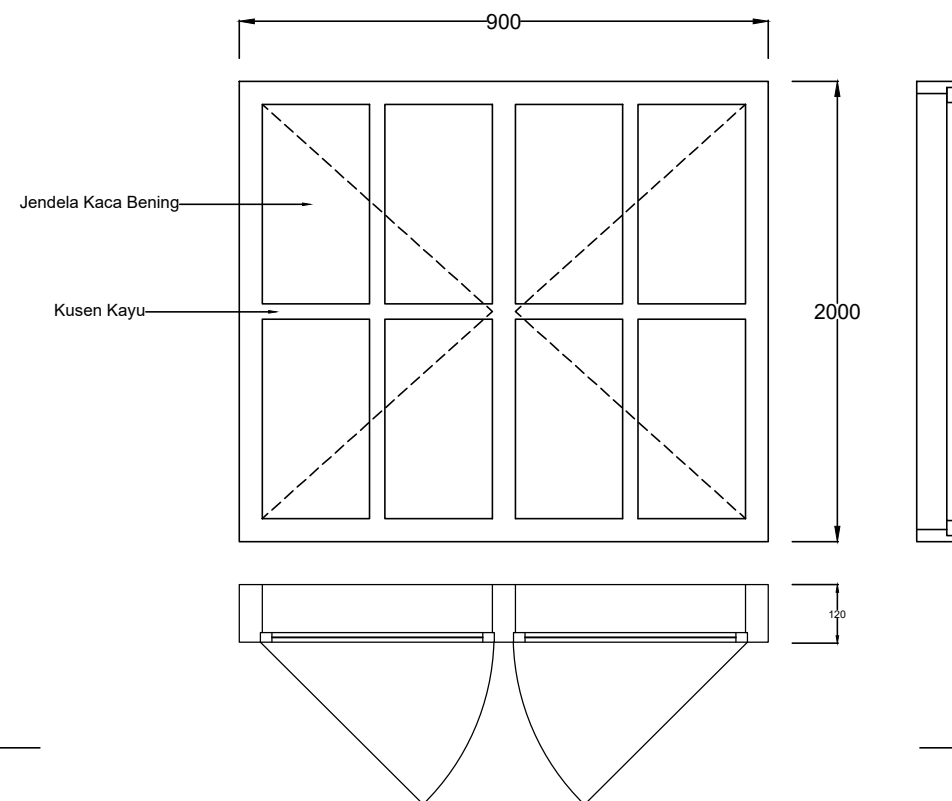

DETAIL JENDELA J1
1 : 20

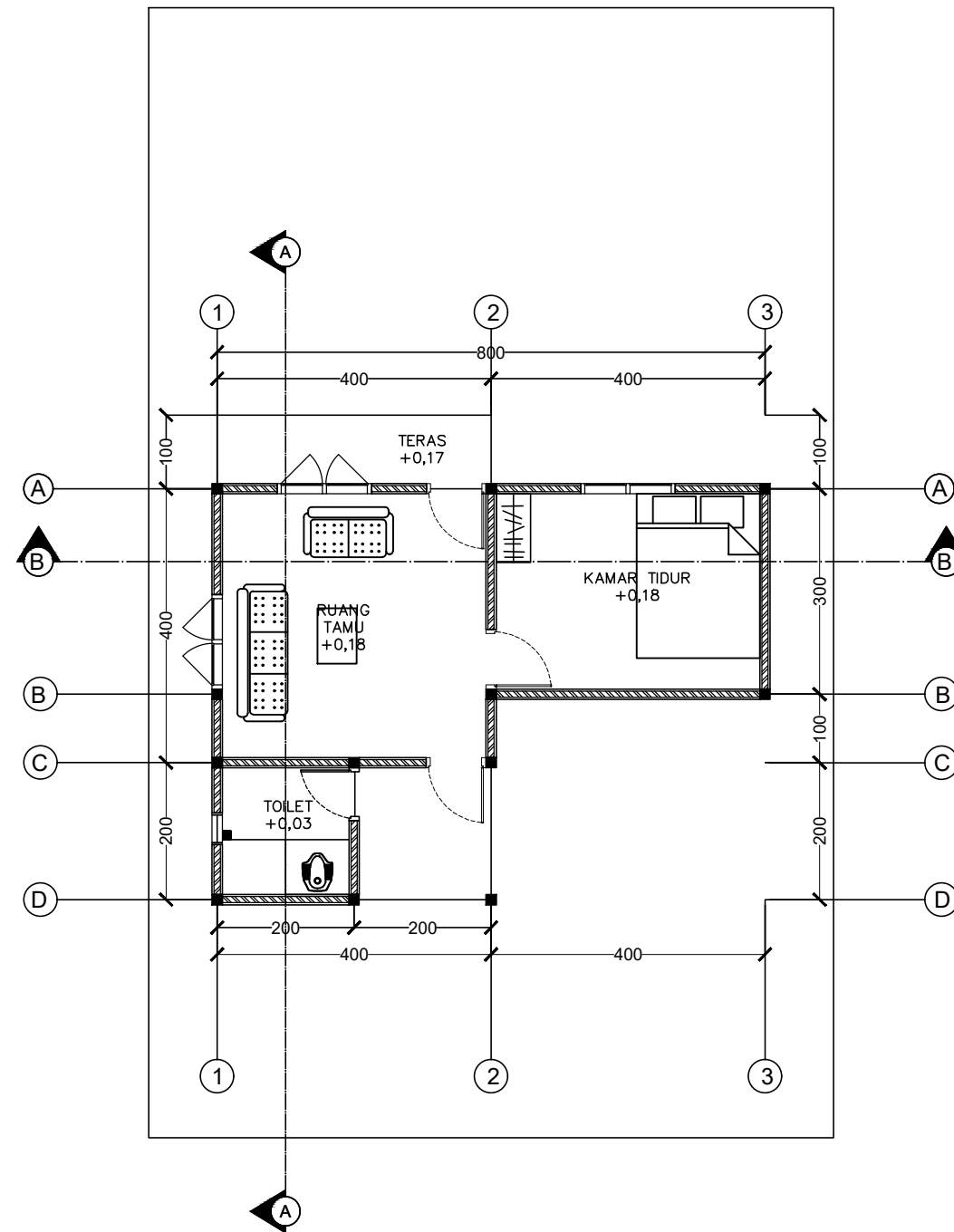

DENAH TATA RUANG DALAM
 1 : 100

JUDUL PEKERJAAN

DESAIN RUMAH TUMBUH
BANK DESAIN KRS JAWA 3

JUDUL GAMBAR

DENAH TATA RUANG
DALAM

PERENCANA

DIGAMBAR OLEH

JUAN FERARI
UNIVERSITAS ATMA JAYA

DISETUJUI OLEH

DIKETAHUI OLEH

SKALA

NO. LEMBAR

JML. LEMBAR

1 : 100

15

39

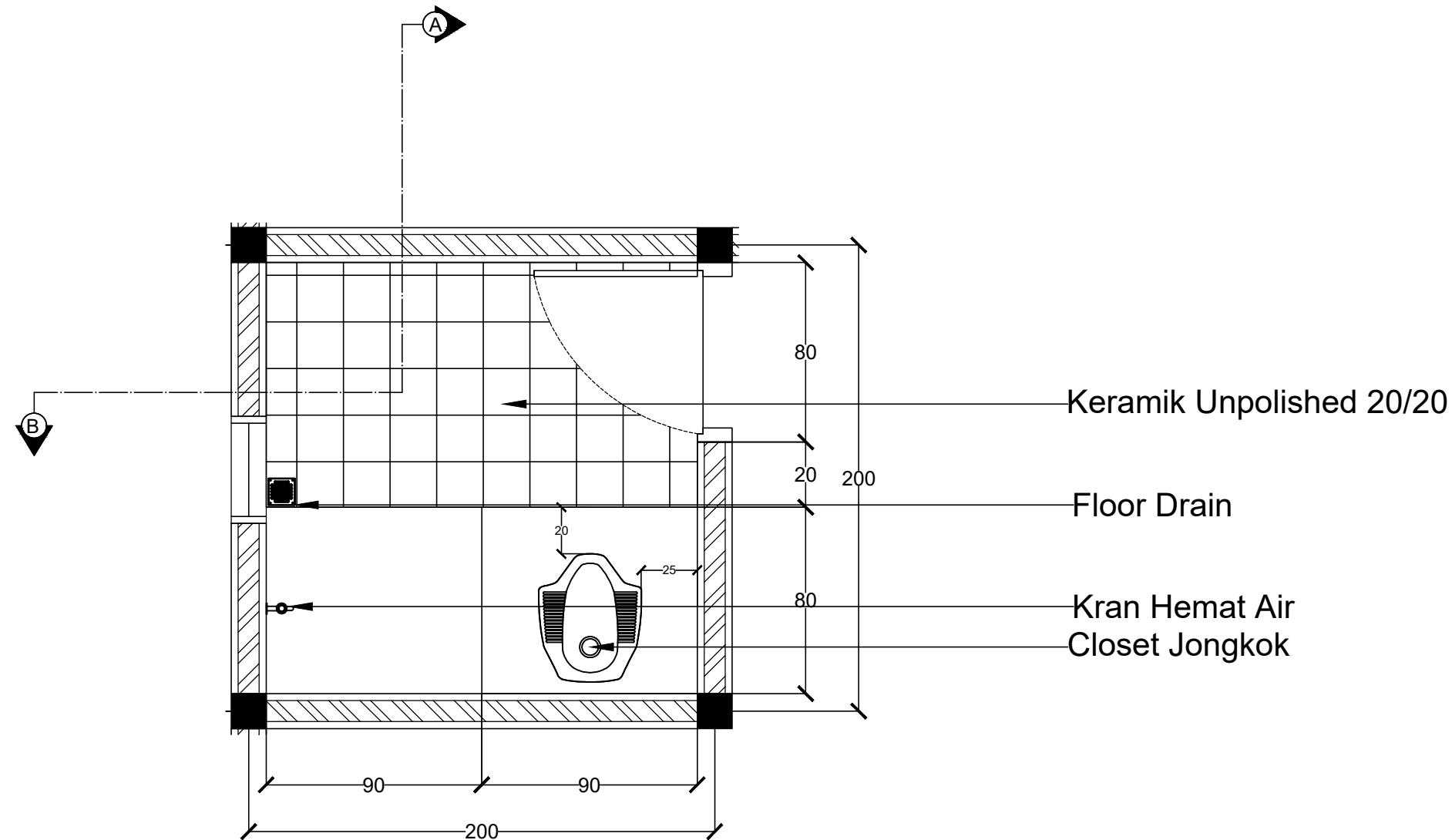

DENAH KAMAR MANDI
1 : 20

JUDUL PEKERJAAN

DESAIN RUMAH TUMBUH
BANK DESAIN KRS JAWA 3

JUDUL GAMBAR

DENAH KAMAR MANDI

PERENCANA

DIGAMBAR OLEH

JUAN FERARI
UNIVERSITAS ATMA JAYA

DISETUJUI OLEH

DIKETAHUI OLEH

SKALA

NO. LEMBAR

JML. LEMBAR

1 : 20

16

39

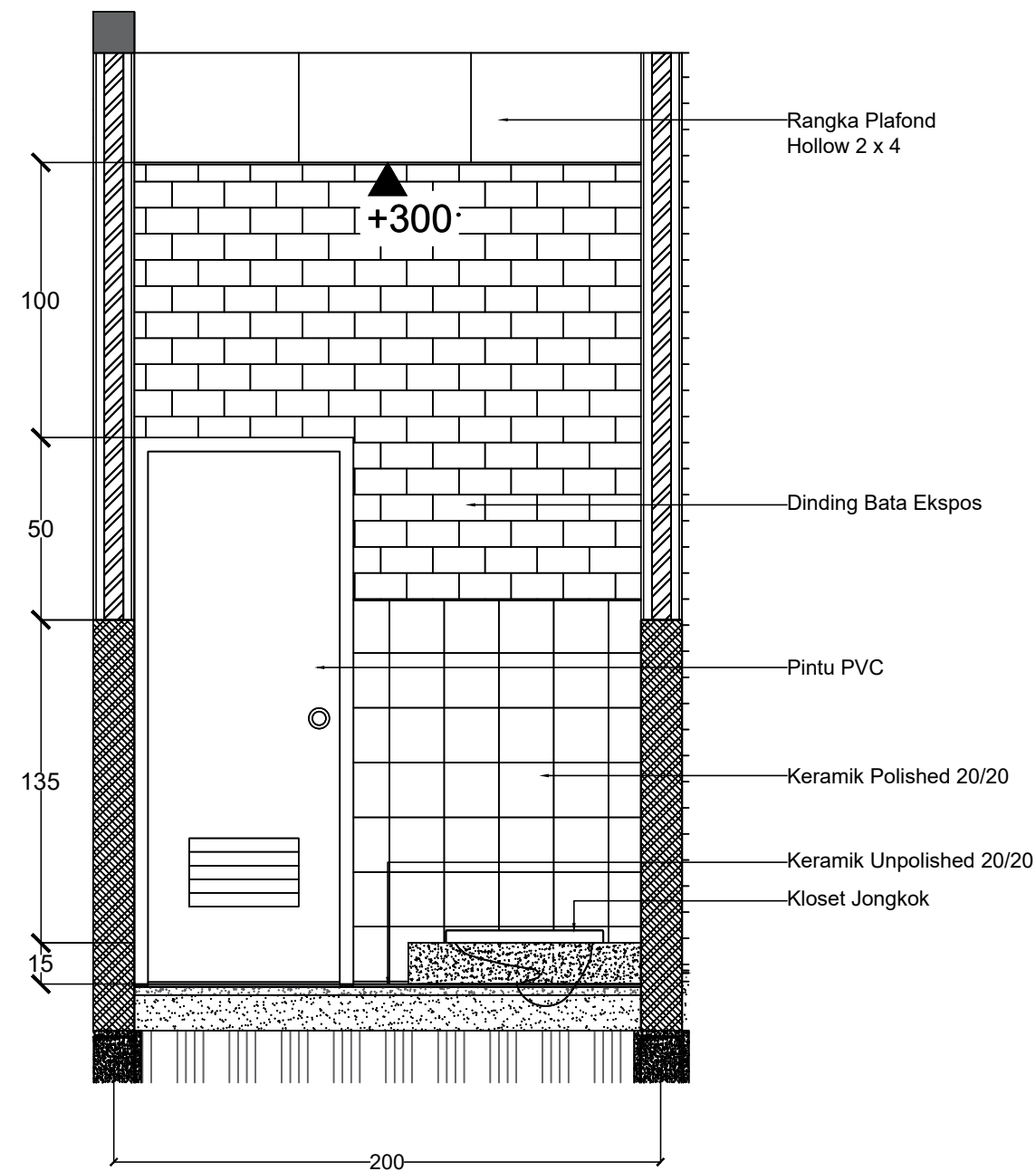

 *POTONGAN A-A*
1 : 20

JUDUL PEKERJAAN

DESAIN RUMAH TUMBUH
BANK DESAIN KRS JAWA 3

JUDUL GAMBAR

POTONGAN KAMAR
MANDI A - A

PERENCANA

DIGAMBAR OLEH

JUAN FERARI
UNIVERSITAS ATMA JAYA

DISETUJUI OLEH

DIKETAHUI OLEH

SKALA

NO. LEMBAR

JML. LEMBAR

1 : 20

17

39

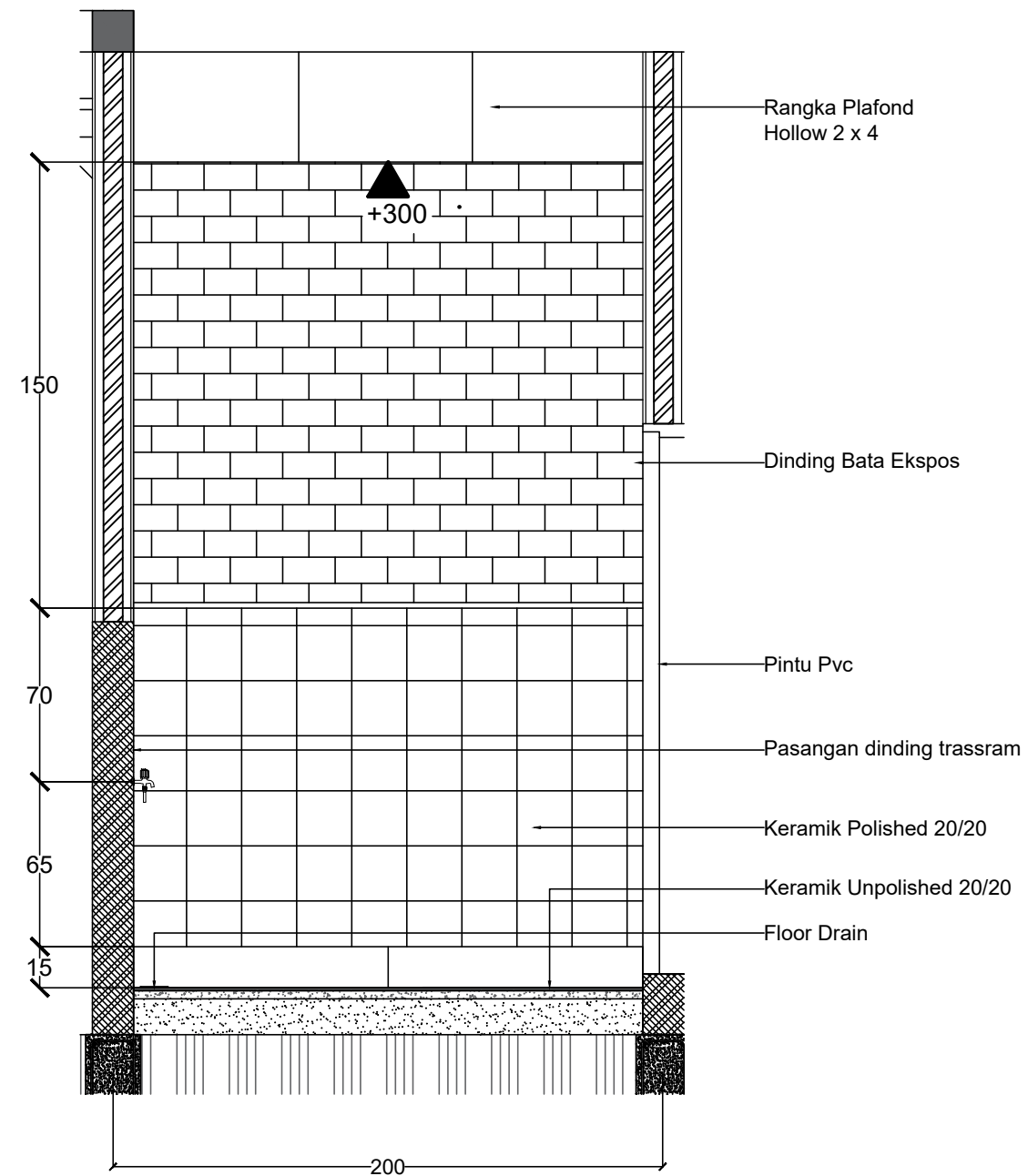

 *POTONGAN B-B*
1 : 20

JUDUL PEKERJAAN

DESAIN RUMAH TUMBUH
BANK DESAIN KRS JAWA 3

JUDUL GAMBAR

POTONGAN KAMAR
MANDI B - B

PERENCANA

DIGAMBAR OLEH

JUAN FERARI
UNIVERSITAS ATMA JAYA

DISETUJUI OLEH

DIKETAHUI OLEH

SKALA

NO. LEMBAR

JML. LEMBAR

1 : 20

18

39

JUDUL PEKERJAAN

DESAIN RUMAH TUMBUH
BANK DESAIN KRS JAWA 3

JUDUL GAMBAR

SIRKULASI
PENGHAWAAN ALAMI

PERENCANA

DIGAMBAR OLEH

JUAN FERARI
UNIVERSITAS ATMA JAYA

DISETUJUI OLEH

DIKETAHUI OLEH

SKALA

NO. LEMBAR

JML. LEMBAR

1 : 100

19

39

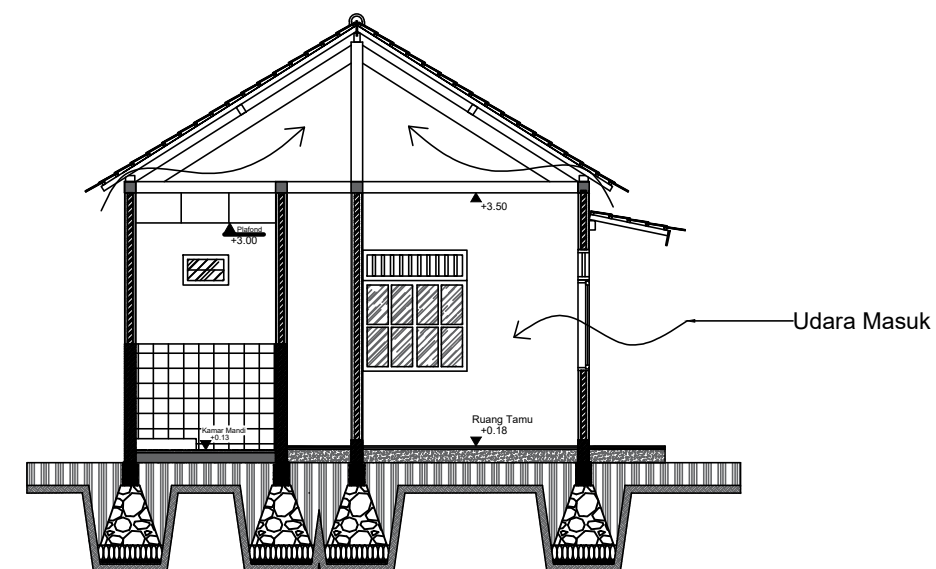
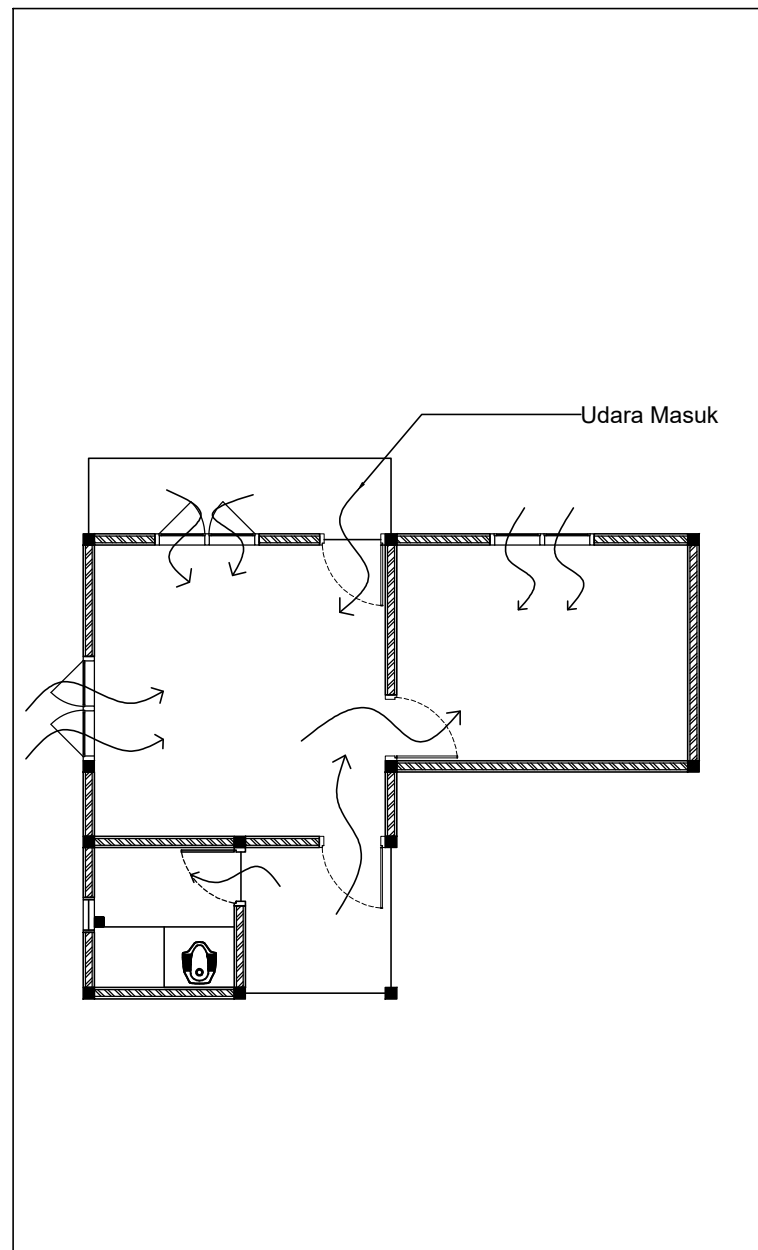

 *SIRKULASI PENGHAWAAN ALAMI*
1 : 100

GAMBAR STRUKTUR

JUDUL PEKERJAAN

DESAIN RUMAH TUMBUH
BANK DESAIN KRS JAWA 3

JUDUL GAMBAR

DENAH PONDASI BATU
KALI

PERENCANA

DIGAMBAR OLEH

JUAN FERARI
UNIVERSITAS ATMA JAYA

DISETUJUI OLEH

DIKETAHUI OLEH

SKALA

NO. LEMBAR

JML. LEMBAR

1 : 100

20

39

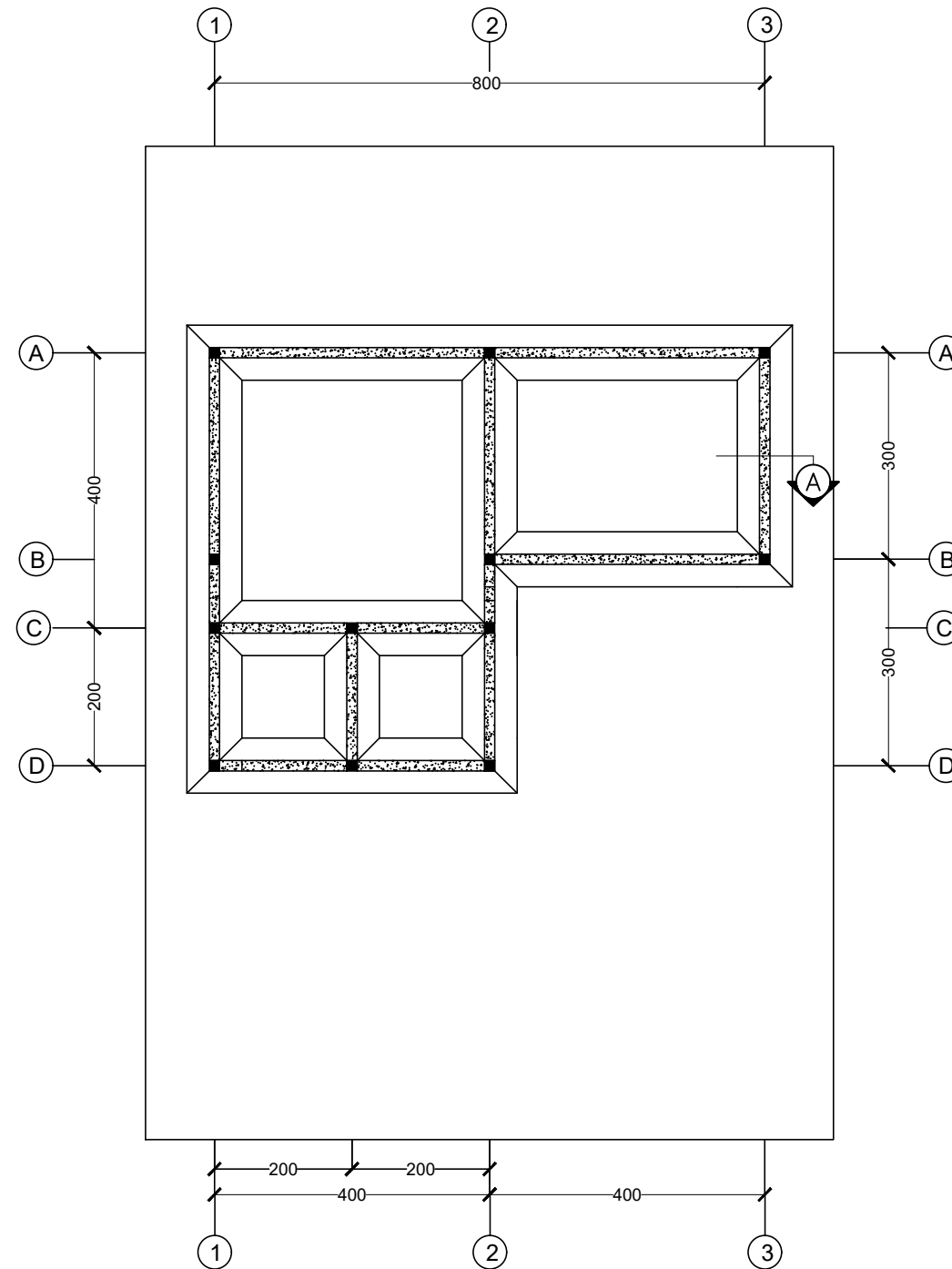

 *RENCANA PONDASI*
1 : 100

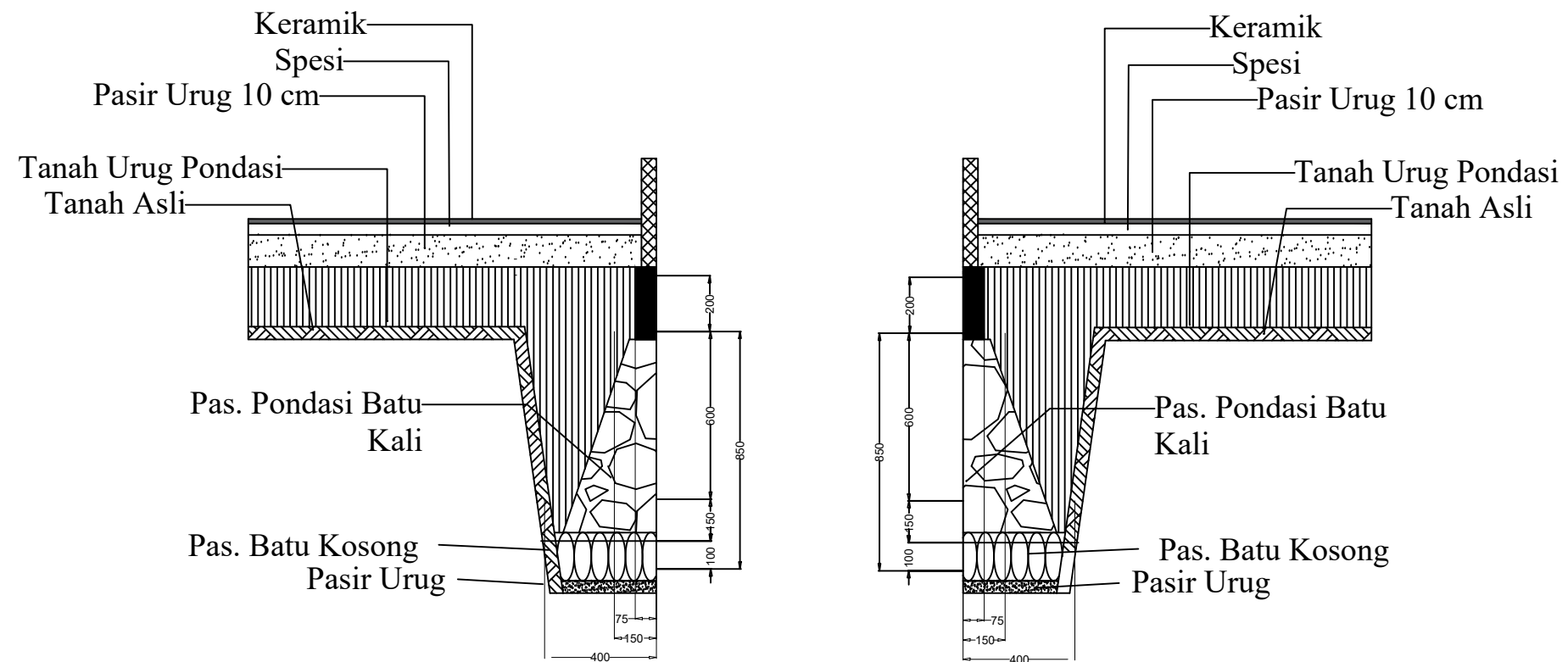

DETAIL PONDASI BATU KALI A
1 : 50

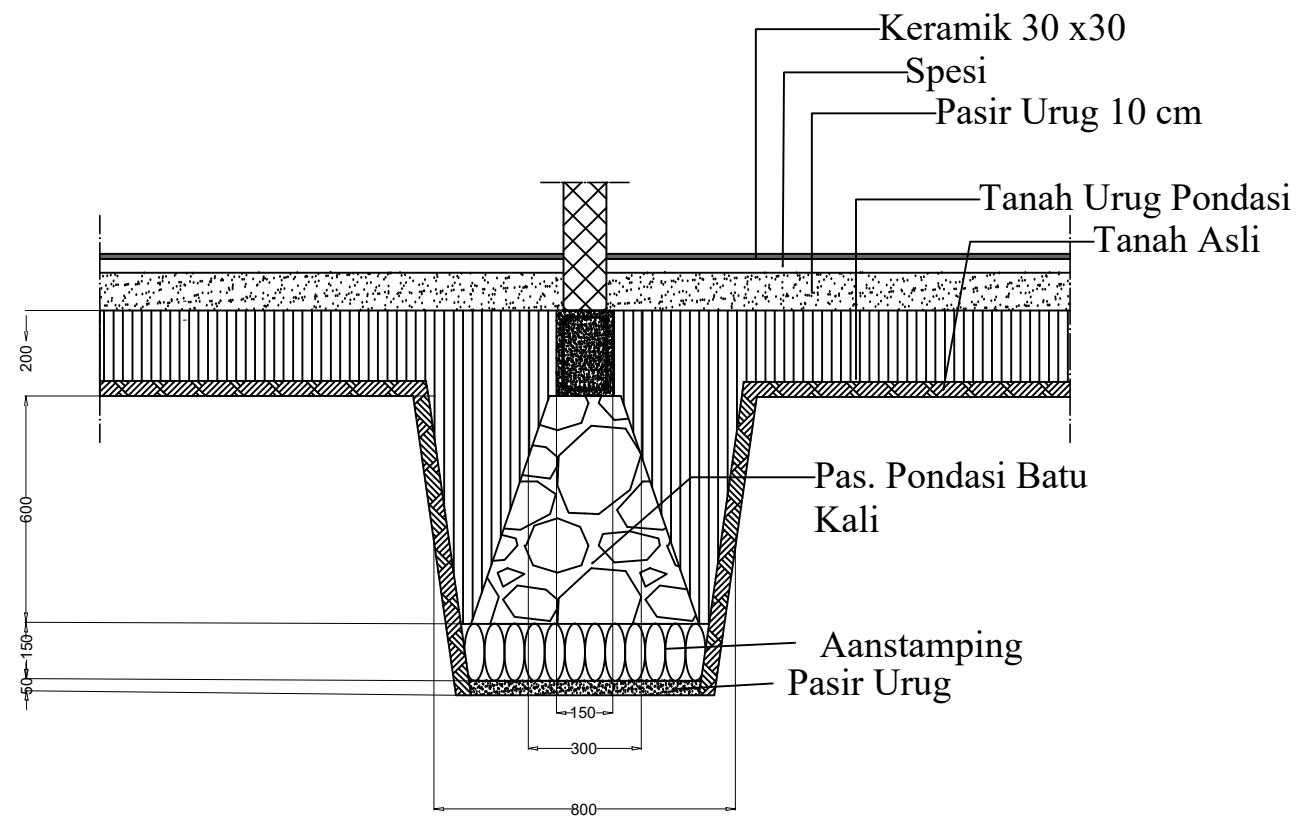

DETAIL PONDASI BATU KALI B
1 : 50

JUDUL PEKERJAAN

DESAIN RUMAH TUMBUH
BANK DESAIN KRS JAWA 3

JUDUL GAMBAR

DETAIL PONDASI BATU
KALI

PERENCANA

DIGAMBAR OLEH

JUAN FERARI
UNIVERSITAS ATMA JAYA

DISETUJUI OLEH

DIKETAHUI OLEH

SKALA

NO. LEMBAR

JML. LEMBAR

1 : 50

21

39

JUDUL PEKERJAAN

DESAIN RUMAH TUMBUH
BANK DESAIN KRS JAWA 3

JUDUL GAMBAR

DENAH KOLOM &
SLOOF

PERENCANA

DIGAMBAR OLEH

JUAN FERARI
UNIVERSITAS ATMA JAYA

DISETUJUI OLEH

DIKETAHUI OLEH

SKALA

NO. LEMBAR

JML. LEMBAR

1 : 100

22

39

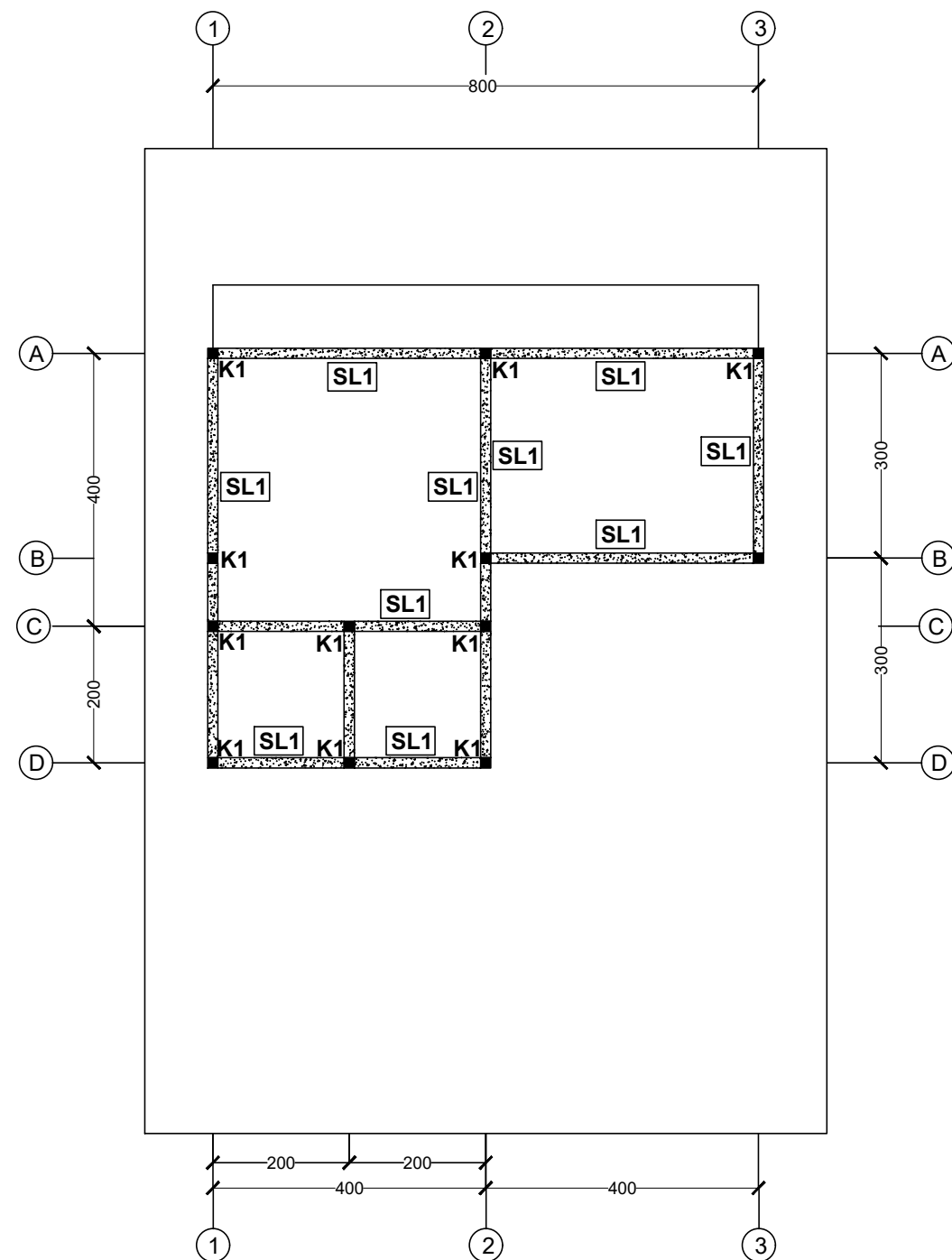

KETERANGAN	
SL1	Sloof 15 x 20 cm
K1	Kolom 15 x 15 cm

 *RENCANA KOLOM & SLOOF*
1 : 100

TYPE BALOK	DIMENSI		POTONGAN	
	B	H	SENGKANG	BETON JADI
KOLOM (K1)	12	19		
TULANGAN ATAS			P10	P10
TULANGAN BAWAH			P10	P10
SENGKANG			P8-150	P8-150
TYPE BALOK	DIMENSI		POTONGAN	
	B	H	SENGKANG	BETON JADI
KOLOM (K2)	12	12		
TULANGAN ATAS			P10	P10
TULANGAN BAWAH			P10	P10
SENGKANG			P8-150	P8-150

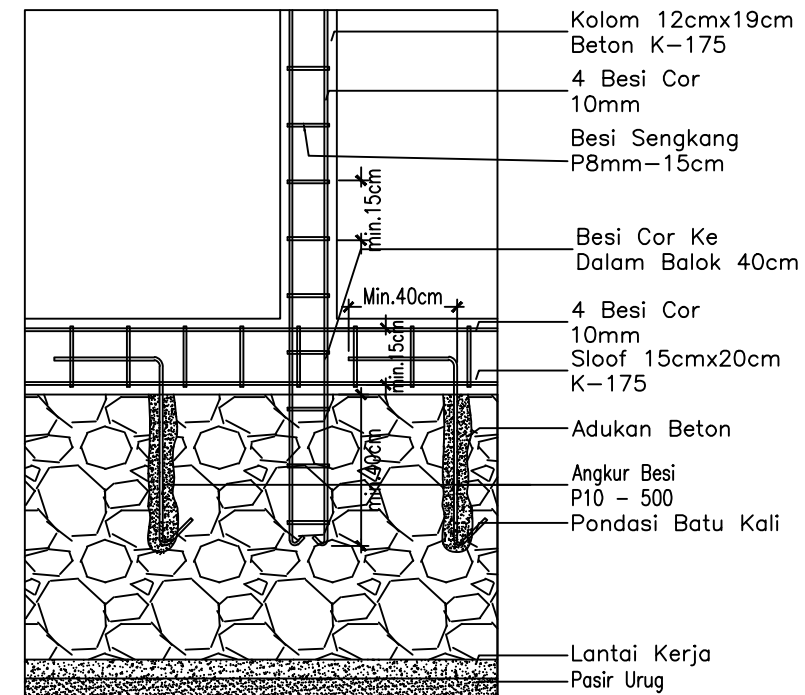

DETAIL SAMBUNGAN SLOOF-KOLOM
1 : 20

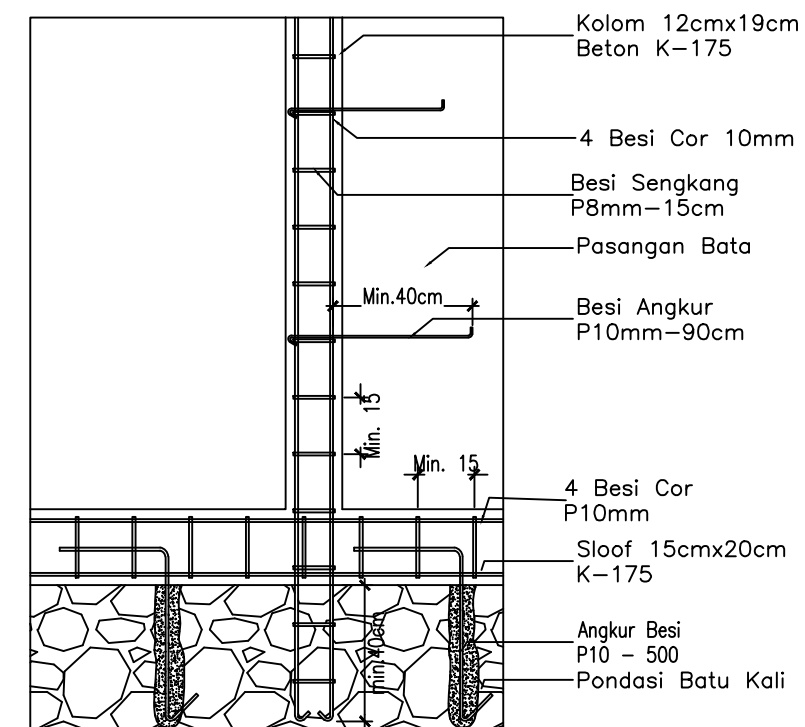

DETAIL SAMBUNGAN KOLOM-DINDING
1 : 20

JUDUL PEKERJAAN

DESAIN RUMAH TUMBUH
BANK DESAIN KRS JAWA 3

JUDUL GAMBAR

DETAIL KOLOM &
SLOOF

PERENCANA

DIGAMBAR OLEH

JUAN FERARI
UNIVERSITAS ATMA JAYA

DISETUJUI OLEH

DIKETAHUI OLEH

SKALA

NO. LEMBAR

JML. LEMBAR

1 : 20

23

39

JUDUL PEKERJAAN

DESAIN RUMAH TUMBUH
BANK DESAIN KRS JAWA 3

JUDUL GAMBAR

DENAH RINGBALK

PERENCANA

DIGAMBAR OLEH

JUAN FERARI
UNIVERSITAS ATMA JAYA

DISETUJUI OLEH

DIKETAHUI OLEH

SKALA

NO. LEMBAR

JML. LEMBAR

1 : 100

24

39

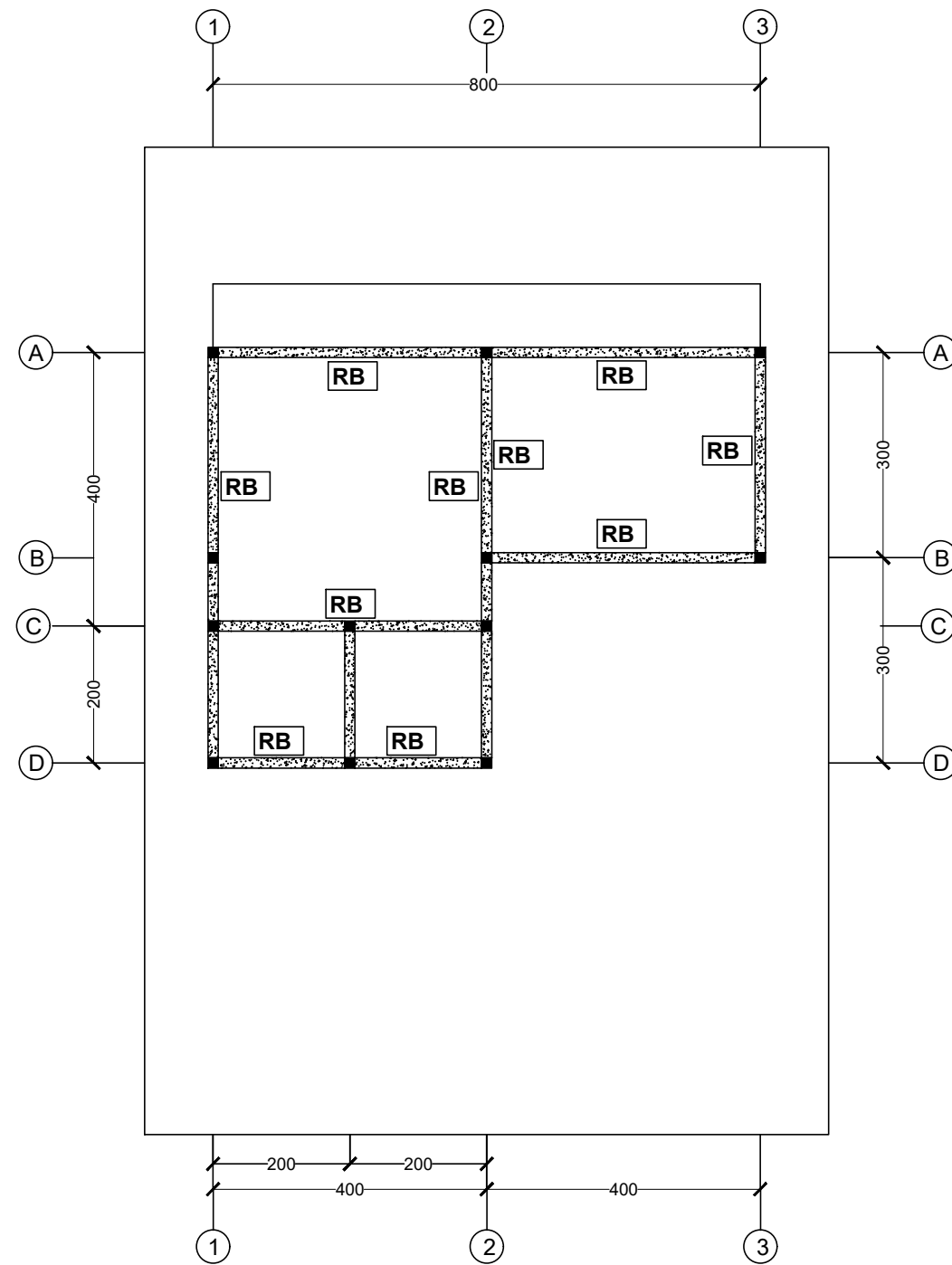

KETERANGAN	
RB	Ring Balok 12 x 15 cm

 **RENCANA RING BALK**
1 : 100

JUDUL PEKERJAAN

DESAIN RUMAH TUMBUH
BANK DESAIN KRS JAWA 3

JUDUL GAMBAR

DETAIL RINGBALK

PERENCANA

DIGAMBAR OLEH

JUAN FERARI
UNIVERSITAS ATMA JAYA

DISETUJUI OLEH

DIKETAHUI OLEH

SKALA

NO. LEMBAR

JML. LEMBAR

1 : 20

25

39

TYPE BALOK	DIMENSI		POTONGAN	
	B	H	SENGKANG	BETON JADI
RINGBALK	10	15		
TULANGAN ATAS			P10	P10
TULANGAN BAWAH			P10	P10
SENGKANG			P8-150	P8-150
TYPE BALOK	DIMENSI		POTONGAN	
	B	H	SENGKANG	BETON JADI
BALOK	12	15		
TULANGAN ATAS			P10	P10
TULANGAN BAWAH			P10	P10
SENGKANG			P8-150	P8-150

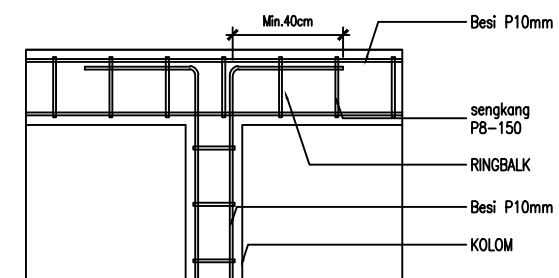

DETAIL RINGBALK
1 : 20

JUDUL PEKERJAAN

DESAIN RUMAH TUMBUH
BANK DESAIN KRS JAWA 3

JUDUL GAMBAR

RENCANA ATAP

PERENCANA

DIGAMBAR OLEH

JUAN FERARI
UNIVERSITAS ATMA JAYA

DISETUJUI OLEH

DIKETAHUI OLEH

SKALA

NO. LEMBAR

JML. LEMBAR

1 : 100

26

39

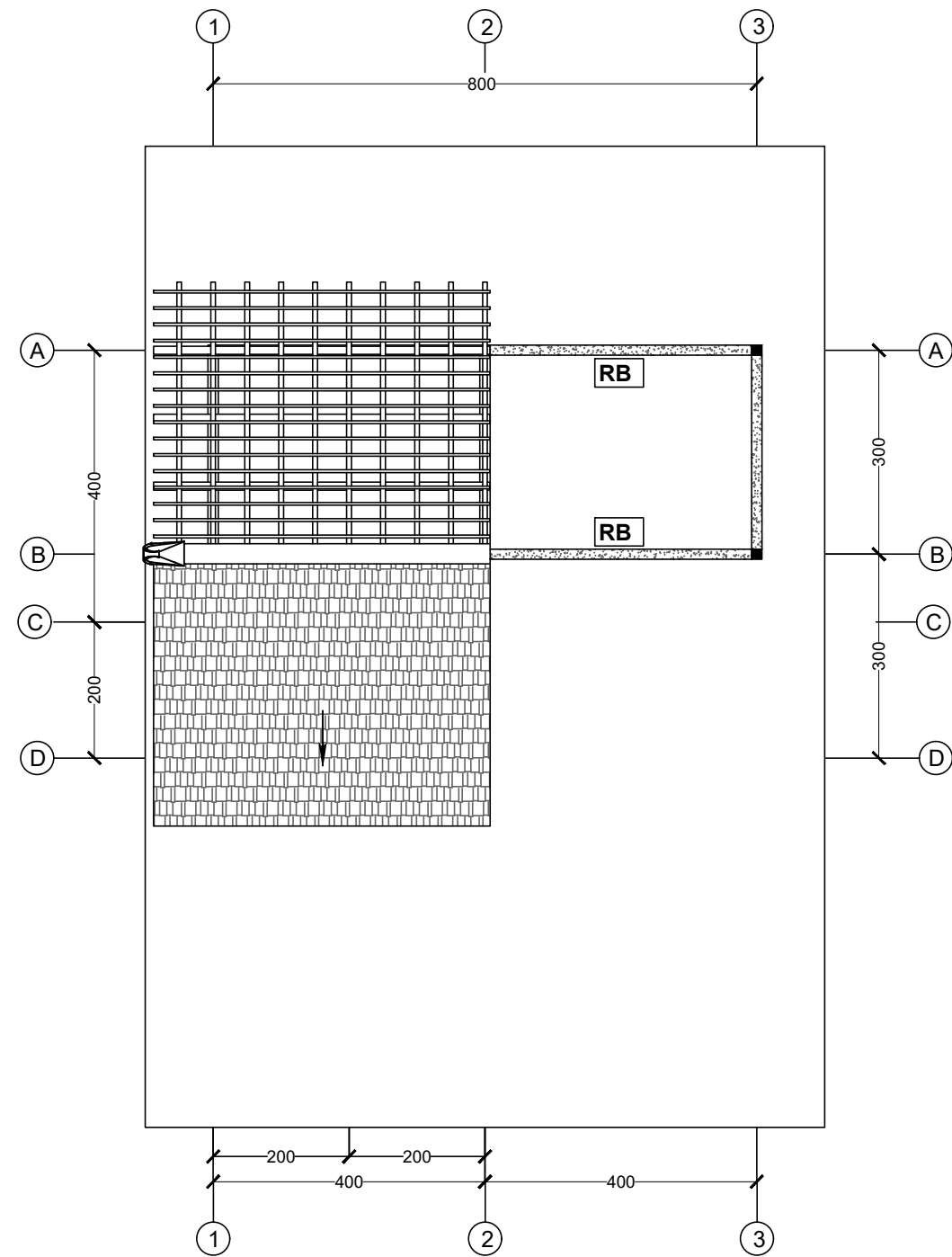

 *RENCANA ATAP*
1 : 100

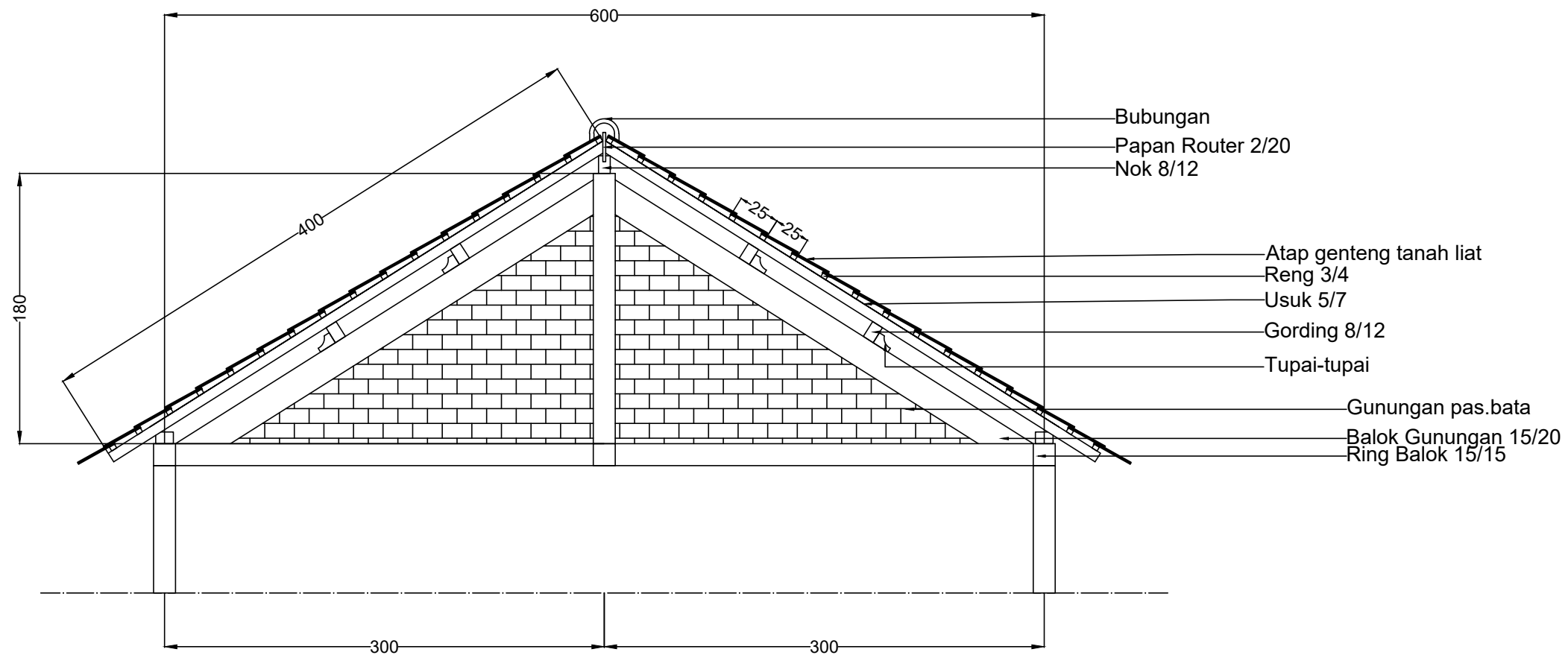

 *DETAIL GUNUNGAN/GEWEL ATAP*
1 : 50

JUDUL PEKERJAAN

DESAIN RUMAH TUMBUH
BANK DESAIN KRS JAWA 3

JUDUL GAMBAR

DETAIL GUNUNG -
GUNUNG ATAP

PERENCANA

DIGAMBAR OLEH

JUAN FERARI
UNIVERSITAS ATMA JAYA

DISETUJUI OLEH

DIKETAHUI OLEH

SKALA

NO. LEMBAR

JML. LEMBAR

1 : 50

27

39

JUDUL PEKERJAAN

DESAIN RUMAH TUMBUH
BANK DESAIN KRS JAWA 3

JUDUL GAMBAR

DETAIL 3D KOLOM DAN
BALOK

PERENCANA

DIGAMBAR OLEH

JUAN FERARI
UNIVERSITAS ATMA JAYA

DISETUJUI OLEH

DIKETAHUI OLEH

SKALA

NO. LEMBAR

JML. LEMBAR

NTS

28

39

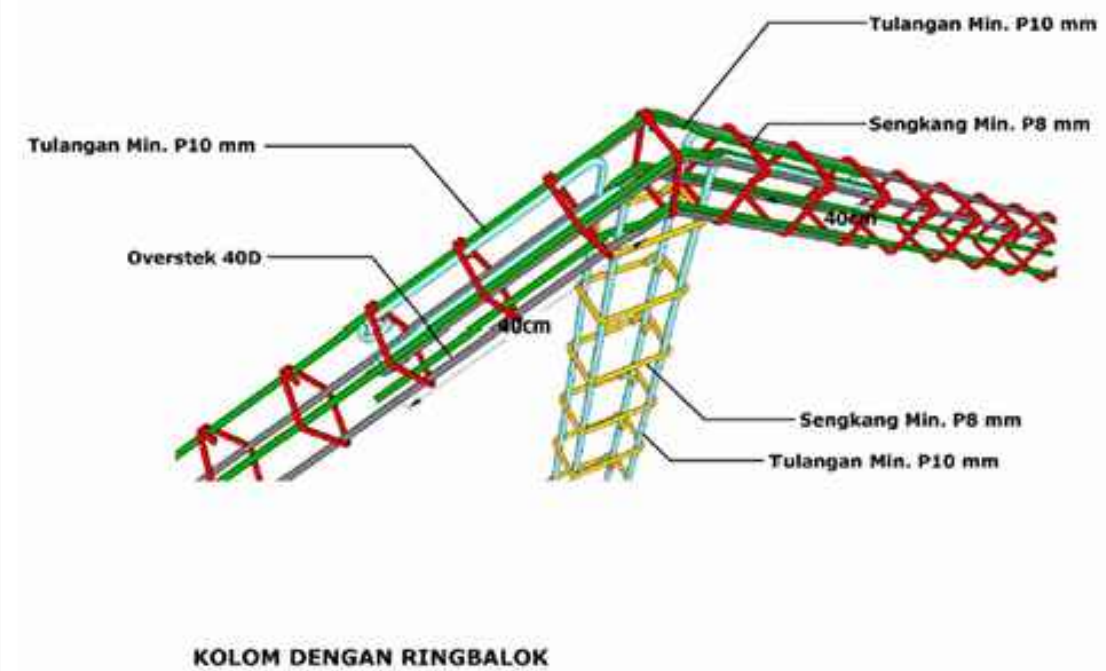
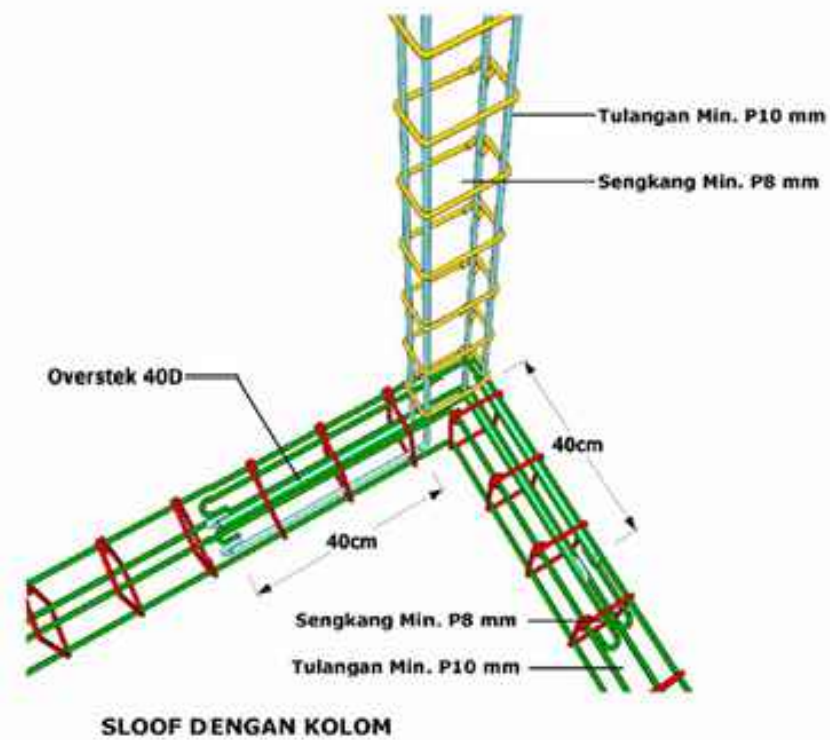



JUDUL PEKERJAAN

DESAIN RUMAH TUMBUH
BANK DESAIN KRS JAWA 3

JUDUL GAMBAR

DETAIL 3D SAMBUNGAN
ATAP

PERENCANA

DIGAMBAR OLEH

JUAN FERARI
UNIVERSITAS ATMA JAYA

DISETUJUI OLEH

DIKETAHUI OLEH

SKALA

NO. LEMBAR

JML. LEMBAR

NTS

29

39

GAMBAR MEKANIKAL ELEKTRIKAL PLUMBING

JUDUL PEKERJAAN

DESAIN RUMAH TUMBUH
BANK DESAIN KRS JAWA 3

JUDUL GAMBAR

DENAH RENCANA
LISTRIK

PERENCANA

DIGAMBAR OLEH

JUAN FERARI
UNIVERSITAS ATMA JAYA

DISETUJUI OLEH

DIKETAHUI OLEH

SKALA

NO. LEMBAR

JML. LEMBAR

1 : 100

30

39

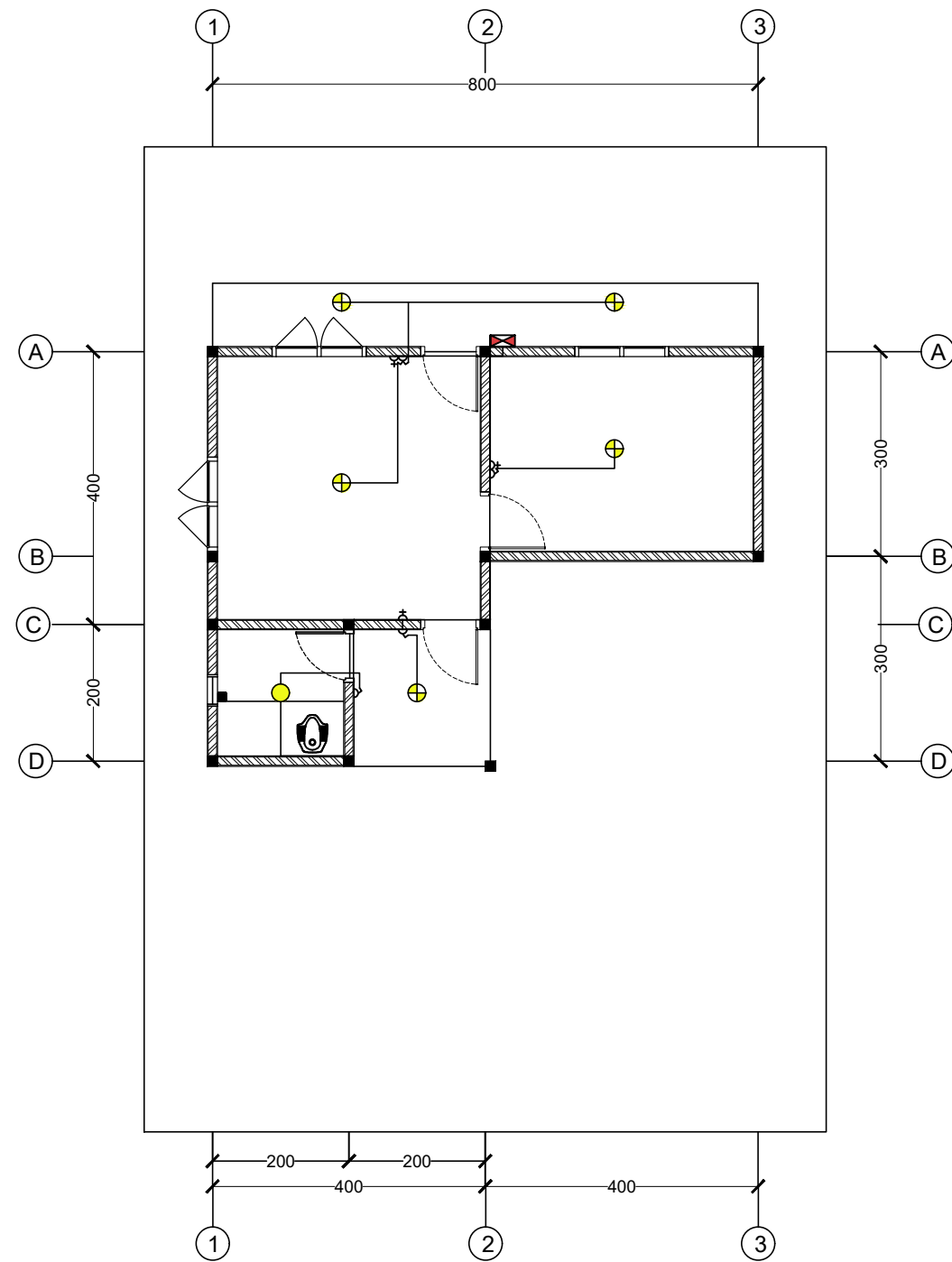

KETERANGAN	
	Stop Kontak
	Saklar Ganda
	Saklar Tunggal
	Lampu Gantung LED
	Lampu LED
	Sekring & Meteran Listrik
	Arus Listrik dari Meteran Listrik
	Arus Listrik dari Saklar

RENCANA KELISTRIKAN
1 : 100

JUDUL PEKERJAAN

DESAIN RUMAH TUMBUH
BANK DESAIN KRS JAWA 3

JUDUL GAMBAR

DETAIL GROUNDING

PERENCANA

DIGAMBAR OLEH

JUAN FERARI
UNIVERSITAS ATMA JAYA

DISETUJUI OLEH

DIKETAHUI OLEH

SKALA

NO. LEMBAR

JML. LEMBAR

1 : 20

31

39

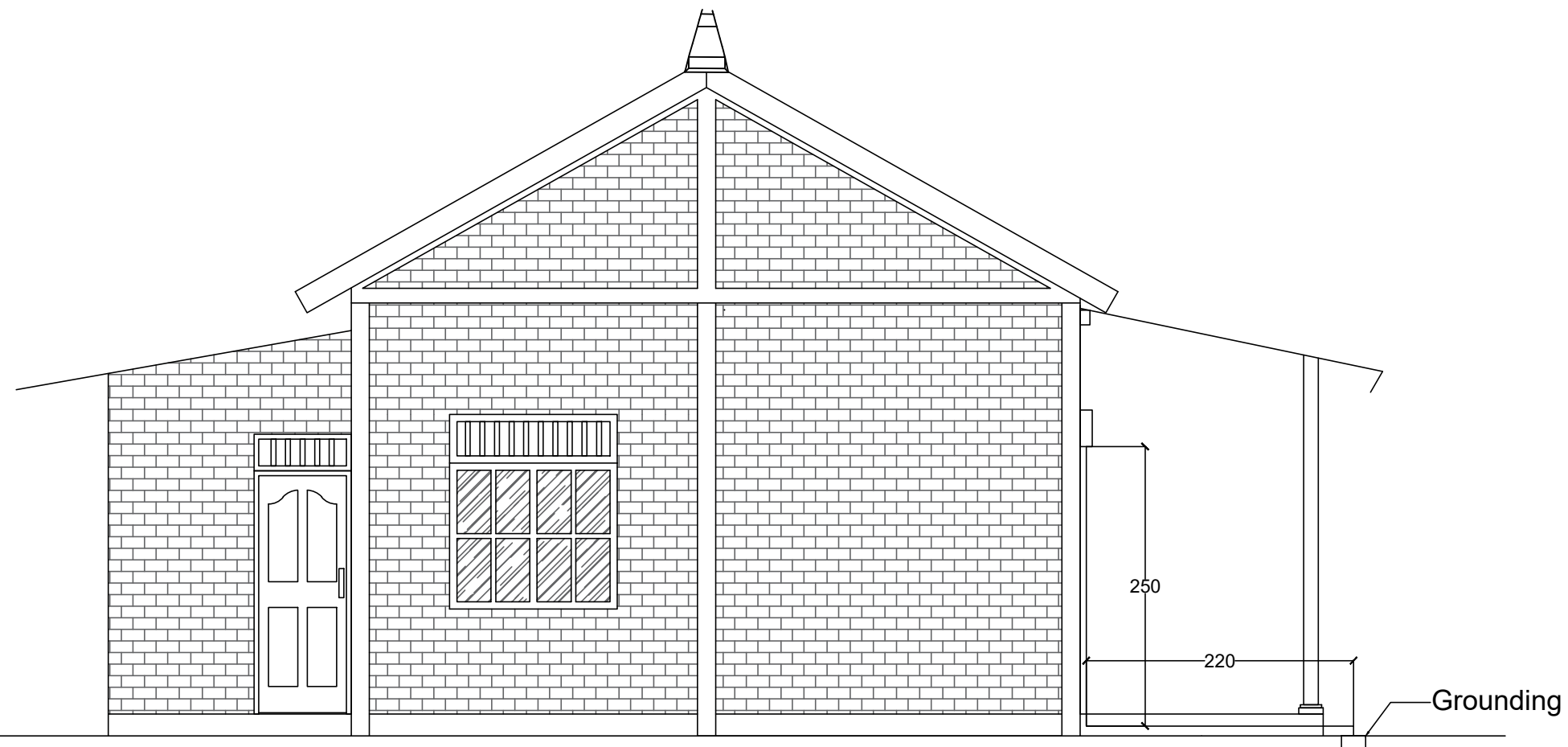

 *RENCANA SISTEM PEMBUMIAN*
SKALA : NTS

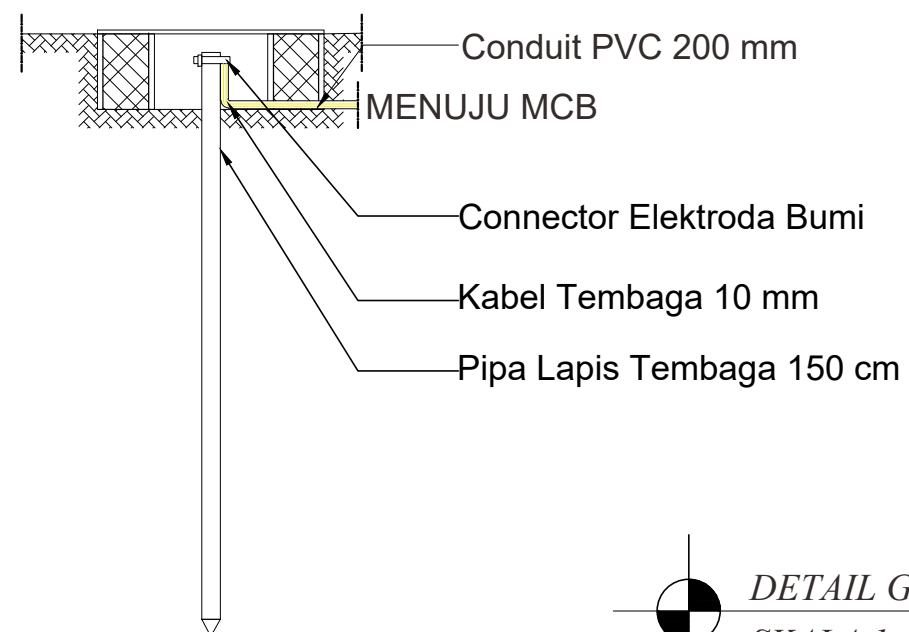

 *DETAIL GROUNDING/ARDE*
SKALA 1 : 20

JUDUL PEKERJAAN

DESAIN RUMAH TUMBUH
BANK DESAIN KRS JAWA 3

JUDUL GAMBAR

DENAH RENCANA
AIR BERSIH

PERENCANA

DIGAMBAR OLEH

JUAN FERARI
UNIVERSITAS ATMA JAYA

DISETUJUI OLEH

DIKETAHUI OLEH

SKALA

NO. LEMBAR

JML. LEMBAR

1 : 100

32

39

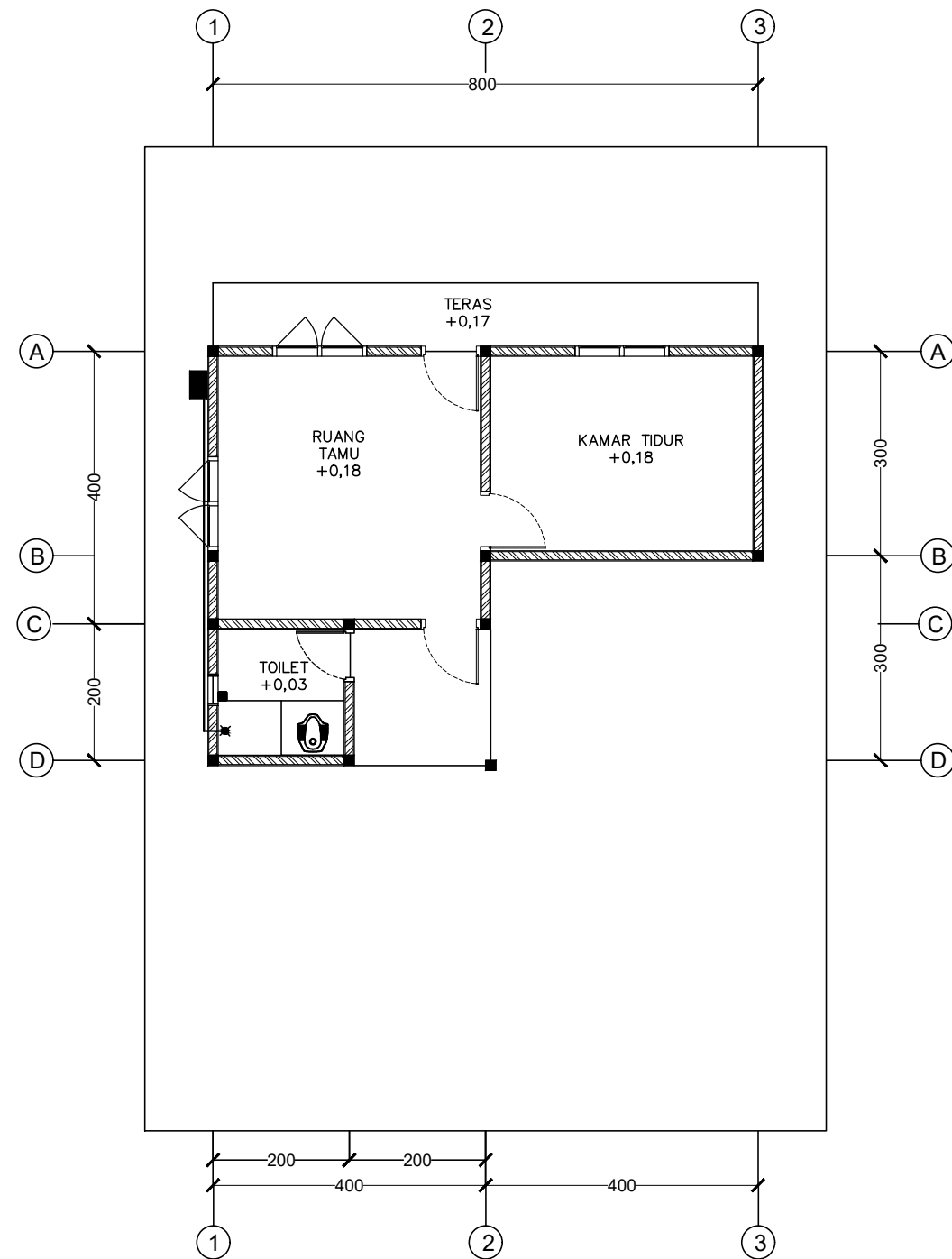

KETERANGAN	
—	Pipa Air Bersih PVC (Ø 2")
■	Meteran PDAM
⊛	Kran Air (Ø 3/4")

 **RENCANA AIR BERSIH**
1 : 100

JUDUL PEKERJAAN

DESAIN RUMAH TUMBUH
BANK DESAIN KRS JAWA 3

JUDUL GAMBAR

DETAIL INSTALASI AIR
BERSIH

PERENCANA

DIGAMBAR OLEH

JUAN FERARI
UNIVERSITAS ATMA JAYA

DISETUJUI OLEH

DIKETAHUI OLEH

SKALA

NO. LEMBAR

JML. LEMBAR

1 : 100

33

39

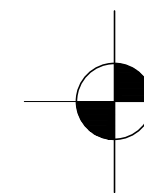
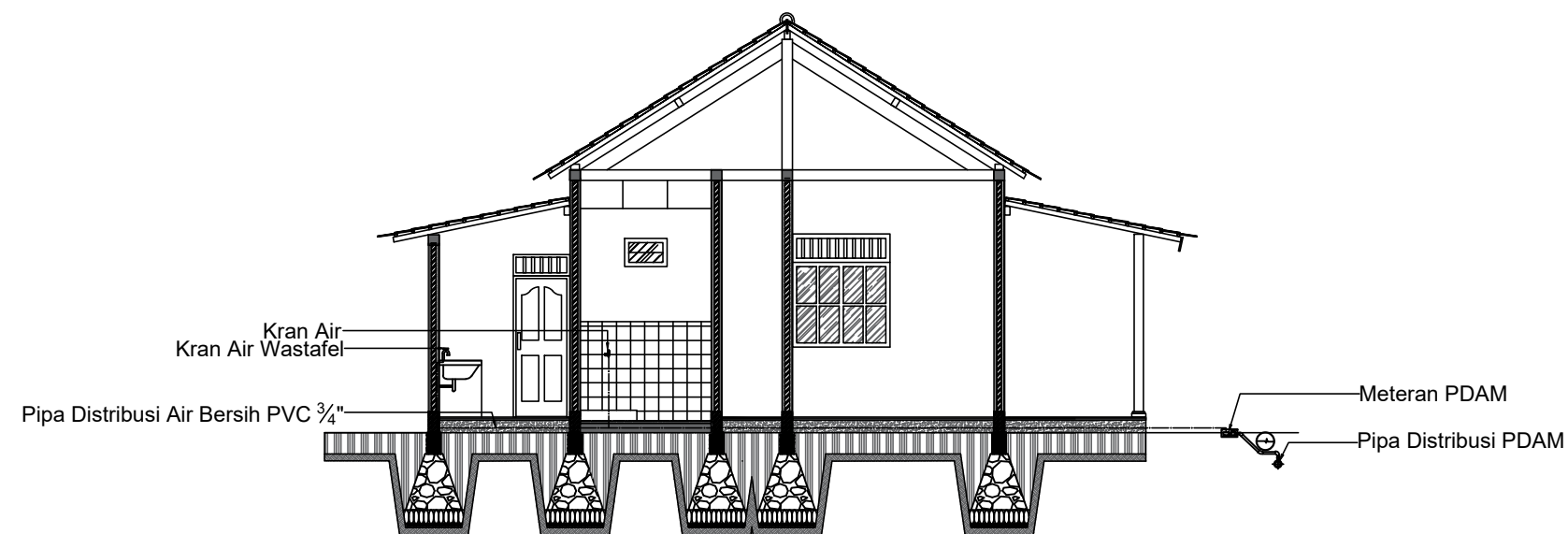

DETAIL INSTALASI AIR BERSIH

1 : 100

JUDUL PEKERJAAN

DESAIN RUMAH TUMBUH
BANK DESAIN KRS JAWA 3

JUDUL GAMBAR

DENAH RENCANA
AIR KOTOR

PERENCANA

DIGAMBAR OLEH

JUAN FERARI
UNIVERSITAS ATMA JAYA

DISETUJUI OLEH

DIKETAHUI OLEH

SKALA

NO. LEMBAR

JML. LEMBAR

1 : 100

34

39

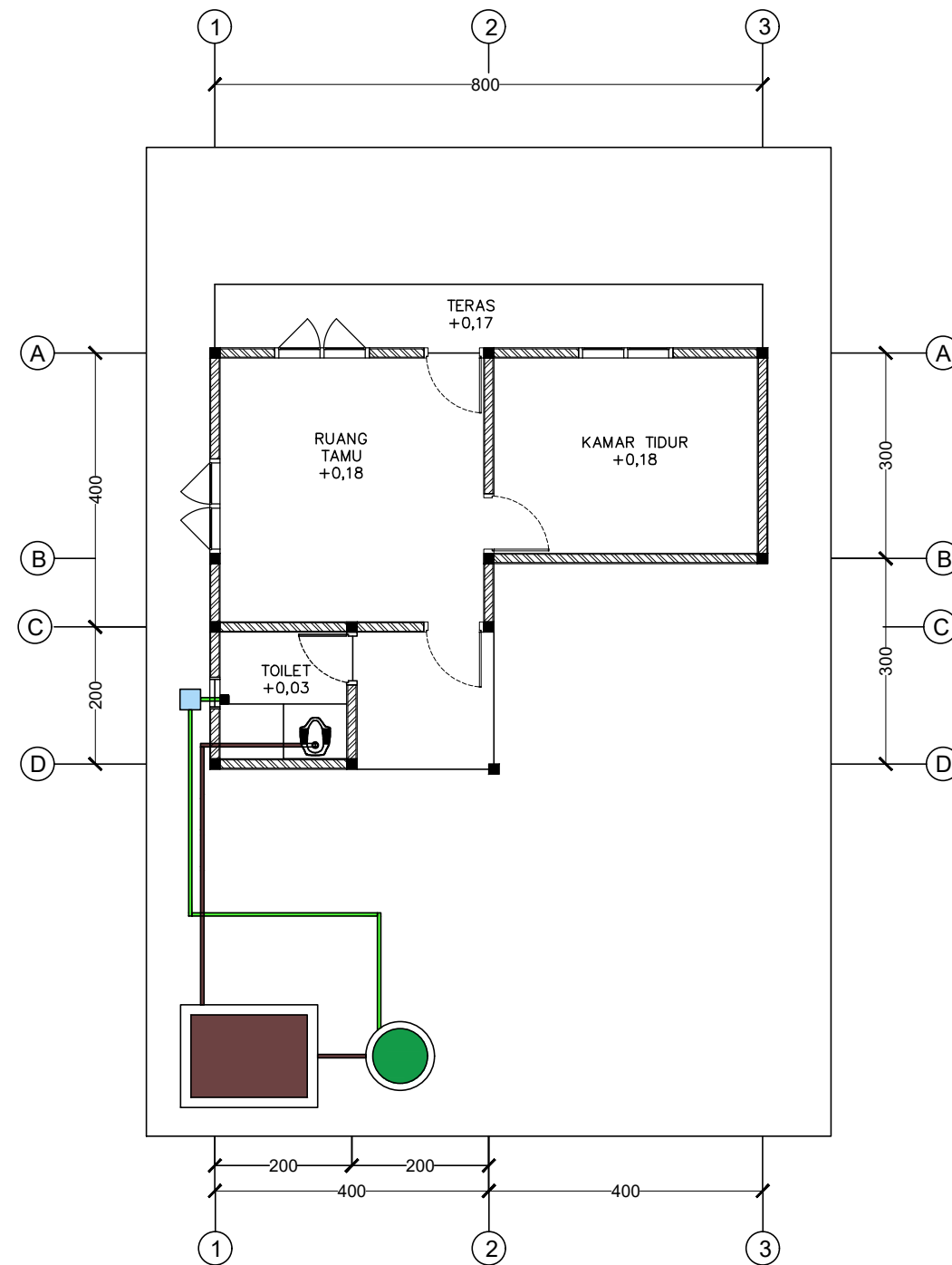

KETERANGAN	
	Septic Tank 150 x 200 cm
	Sumur Resapan Ø 80-100 cm
	Bak Kontrol 50 x 50 cm
	Bak Penangkap Lemak 90 x 100 cm
	Pipa Air Kotor Cair PVC (Ø 2")
	Pipa Air Lemak PVC (Ø 2")
	Pipa Air Kotor Padat (Ø 4")

RENCANA AIR KOTOR
1 : 100

JUDUL PEKERJAAN

DESAIN RUMAH TUMBUH
BANK DESAIN KRS JAWA 3

JUDUL GAMBAR

DETAIL INSTALASI AIR
KOTOR

PERENCANA

DIGAMBAR OLEH

JUAN FERARI
UNIVERSITAS ATMA JAYA

DISETUJUI OLEH

DIKETAHUI OLEH

SKALA

NO. LEMBAR

JML. LEMBAR

1 : 100

35

39

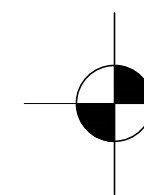
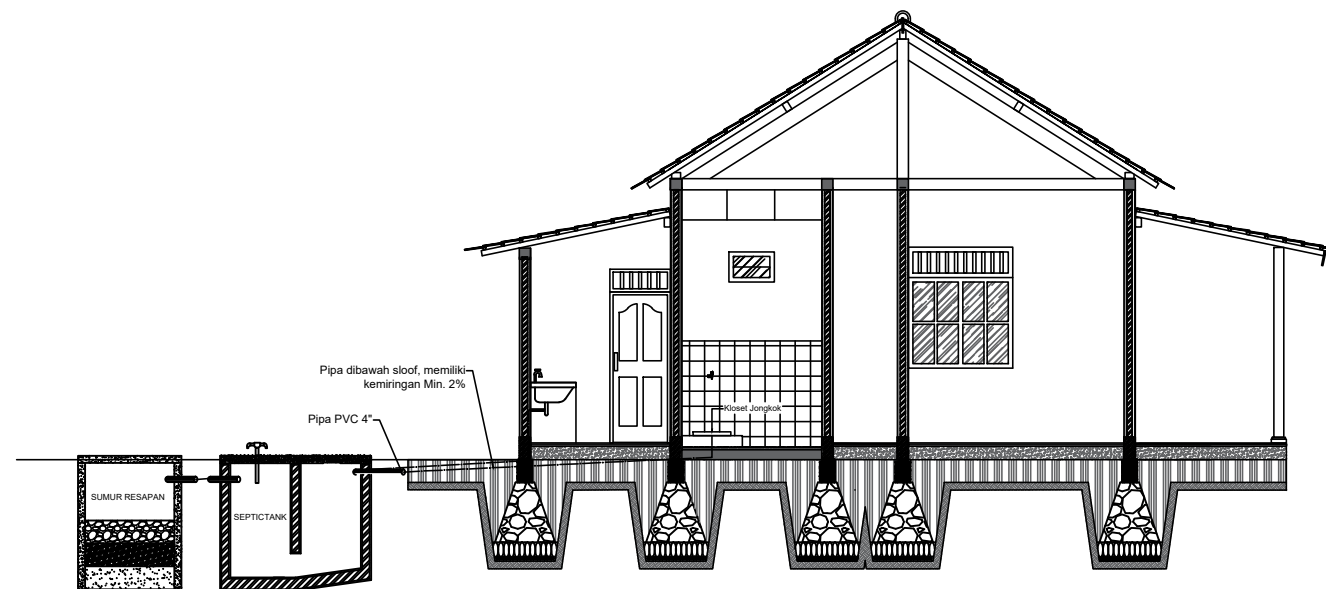

DETAIL INSTALASI AIR KOTOR

1 : 100

JUDUL PEKERJAAN

DESAIN RUMAH TUMBUH
BANK DESAIN KRS JAWA 3

JUDUL GAMBAR

DETAIL SUMUR RESAPAN

PERENCANA

DIGAMBAR OLEH

JUAN FERARI
UNIVERSITAS ATMA JAYA

DISETUJUI OLEH

DIKETAHUI OLEH

SKALA

NO. LEMBAR

JML. LEMBAR

1 : 40

36

39

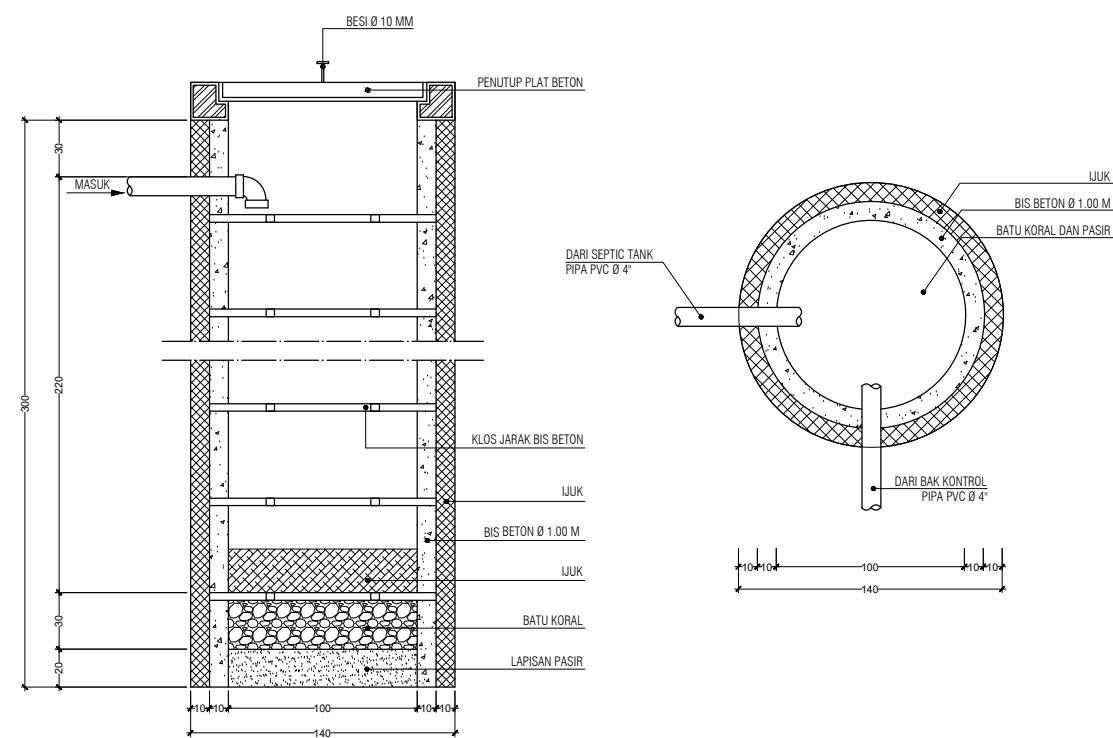

DETAIL SUMUR RESAPAN
SKALA 1 : 40

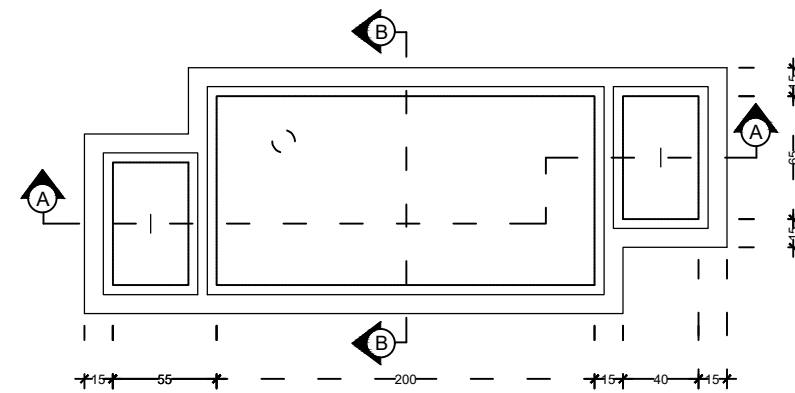
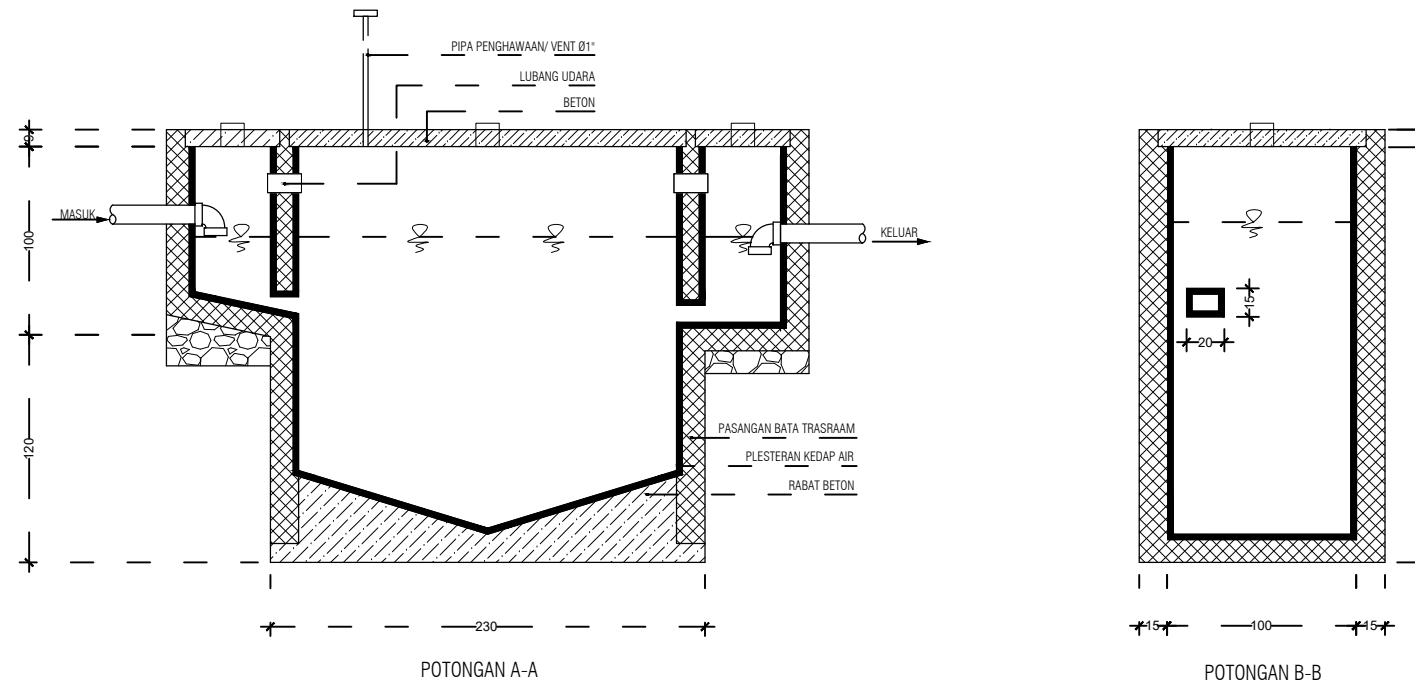

DETAIL SEPTICTANK
SKALA 1 : 40

JUDUL PEKERJAAN

DESAIN RUMAH TUMBUH
BANK DESAIN KRS JAWA 3

JUDUL GAMBAR

DETAIL SEPTICTANK

PERENCANA

DIGAMBAR OLEH

JUAN FERARI
UNIVERSITAS ATMA JAYA

DISETUJUI OLEH

DIKETAHUI OLEH

SKALA

NO. LEMBAR

JML. LEMBAR

1 : 40

37

39

JUDUL PEKERJAAN

DESAIN RUMAH TUMBUH
BANK DESAIN KRS JAWA 3

JUDUL GAMBAR

ISOMETRI PIPA AIR
BERSIH

PERENCANA

DIGAMBAR OLEH

JUAN FERARI
UNIVERSITAS ATMA JAYA

DISETUJUI OLEH

DIKETAHUI OLEH

SKALA

NO. LEMBAR

JML. LEMBAR

NTS

38

39

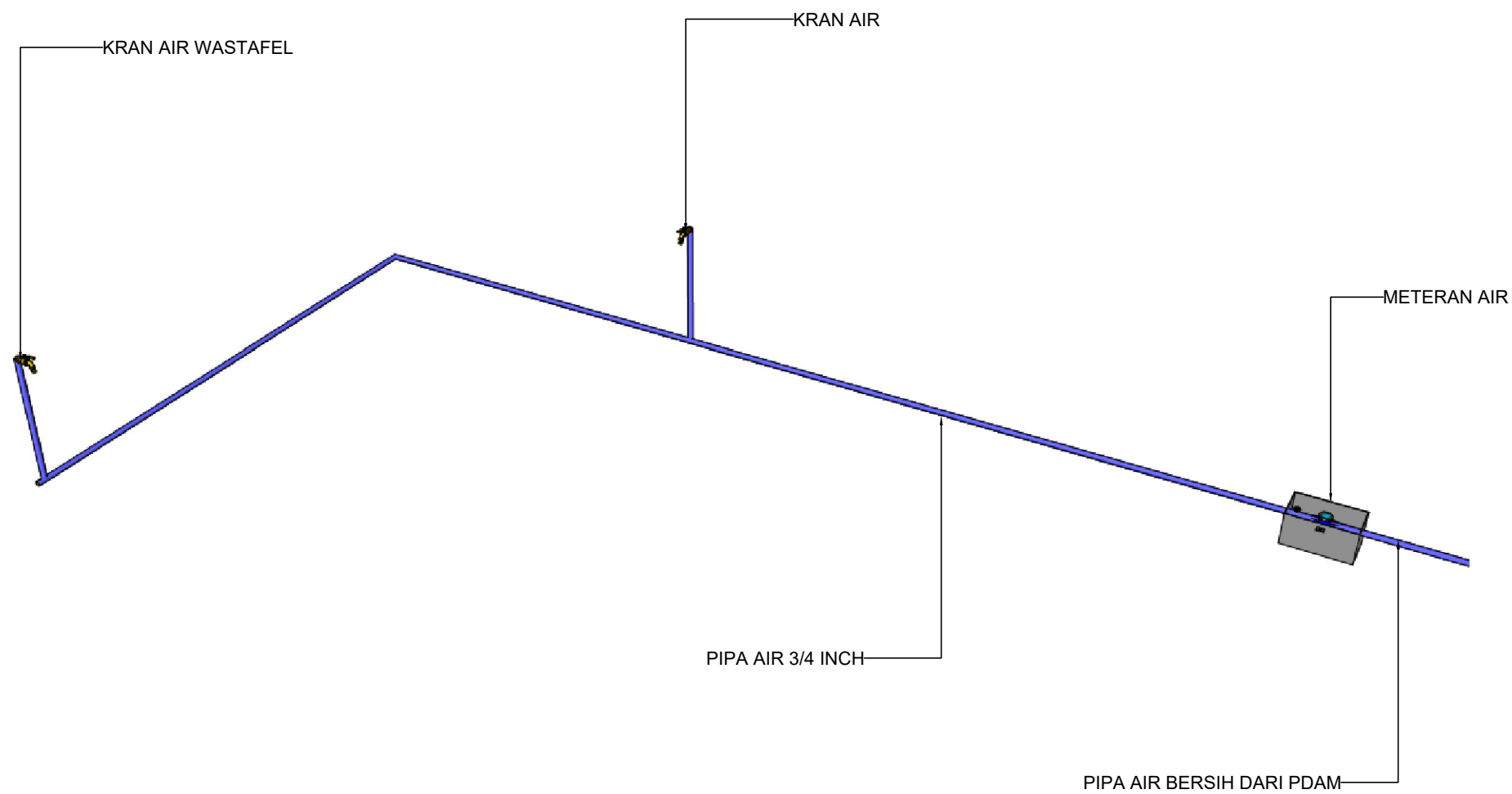

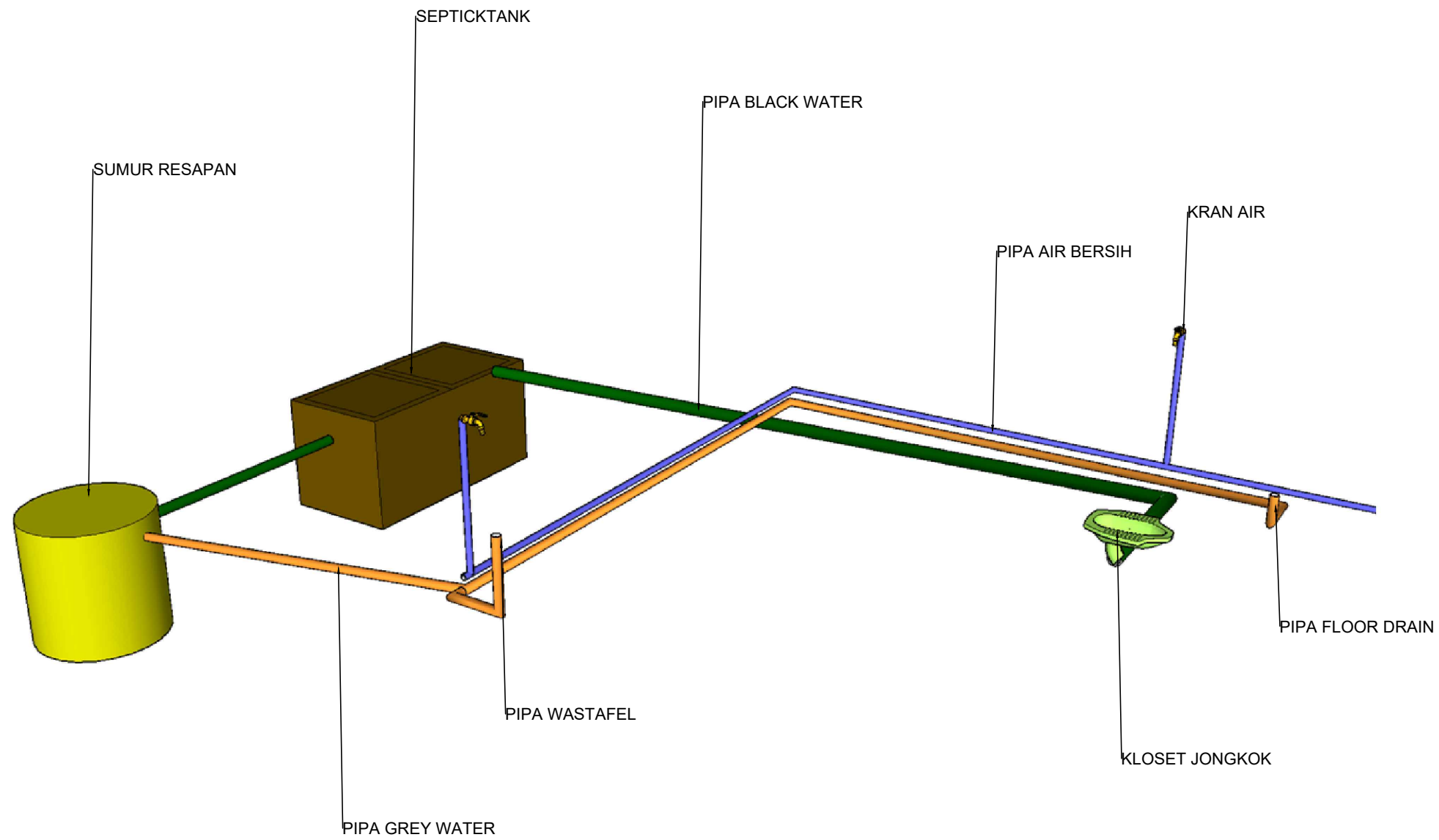

JUDUL PEKERJAAN

DESAIN RUMAH TUMBUH
BANK DESAIN KRS JAWA 3

JUDUL GAMBAR

ISOMETRI PIPA AIR
KOTOR

PERENCANA

DIGAMBAR OLEH

JUAN FERARI
UNIVERSITAS ATMA JAYA

DISETUJUI OLEH

DIKETAHUI OLEH

SKALA

NO. LEMBAR

JML. LEMBAR

NTS

39

39