

**GAMBAR KERJA RUMAH TYPE 50**  
**HARMORY**

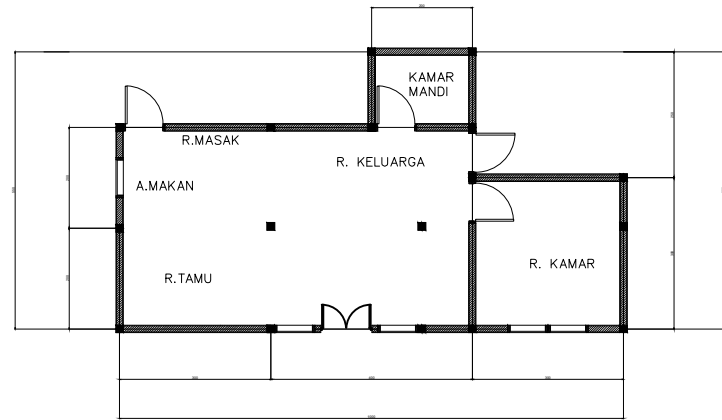

DENAH TYPE 50  
 0 1 2 3 4 5

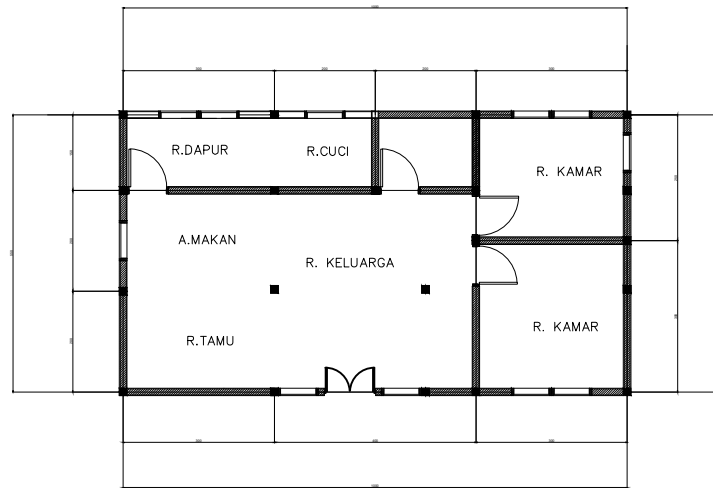

DENAH TYPE 55  
 0 1 2 3 4 5

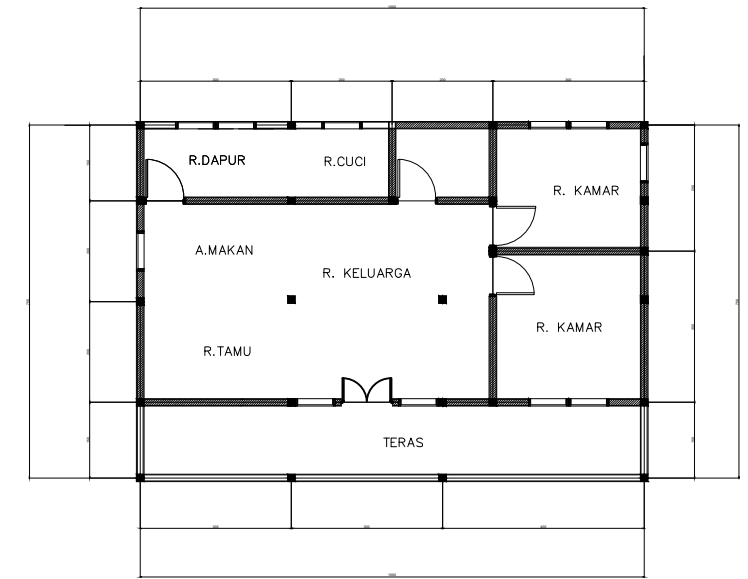

DENAH TYPE 70  
 0 1 2 3 4 5

DAFTAR GAMBAR KERJA  
RUMAH TYPE 50, 55, 70 HARMORY

NO	KODE GAMBAR	HALAMAN GAMBAR	JUDUL GAMBAR	SKALA
1		0	COVER	NTS
2		0	DENAH TYPE TYPE 50, 55, 70 HARMORY	NTS
3		0	DAFTAR GAMBAR KERJA	NTS
4	ARS-01	1	DENAH RUMAH TYPE 50	1 : 100
5	ARS-02	2	TAMPAK DEPAN	1 : 100
6	ARS-03	3	TAMPAK BELAKANG	1 : 100
7	ARS-04	4	TAMPAK KANAN	1 : 100
8	ARS-05	5	TAMPAK KIRI	1 : 100
9	ARS-06	6	POTONGAN A-A	1 : 100
10	ARS-07	7	POTONGAN B-B	1 : 100
11	ARS-08	8	DENAH POLA LANTAI	1 : 100
12	ARS-09	9	DENAH RENCANA PINTU & JENDELA	1 : 100
13	ARS-10	10	DENAH RENCANA ATAP	1 : 100
14	STR-01	12	DENAH PONDASI	1 : 100
15	STR-02	13	DENAH SLOOF & KOLOM	1 : 100
16	STR-03	14	DETAL KOLOM	1 : 20
17	STR-04	15	DETAIL SLOOF	1 : 20
18	STR-05	16	DENAH RINGBALK	1 : 100
19	STR-06	17	DETAIL RINGBALK	1 : 20
20	MEP-01	18	DENAH RENCANA LISTRIK	1 : 100
21	MEP-02	19	DENAH RENCANA AIR BERSIH	1 : 100
22	MEP-03	20	DENAH RENCANA AIR KOTOR	1 : 100
23	MEP-04	21	DETAIL SUMUR RESAPAN	1 : 40
24	MEP-05	22	DETAIL SEPTICTANK	1 : 40

# **GAMBAR ARSITEKTUR**

JUDUL PEKERJAAN

DESAIN RUMAH TUMBUH  
BANK DESAIN KRS JAWA 3

JUDUL GAMBAR

DENAH TIPE 60

PERENCANA

DIGAMBAR OLEH

PERDINATA  
UNIVERSITAS ATMA JAYA

DISETUJUI OLEH

DIKETAHUI OLEH

SKALA

NO. LEMBAR

JML. LEMBAR

1 : 100

01

21

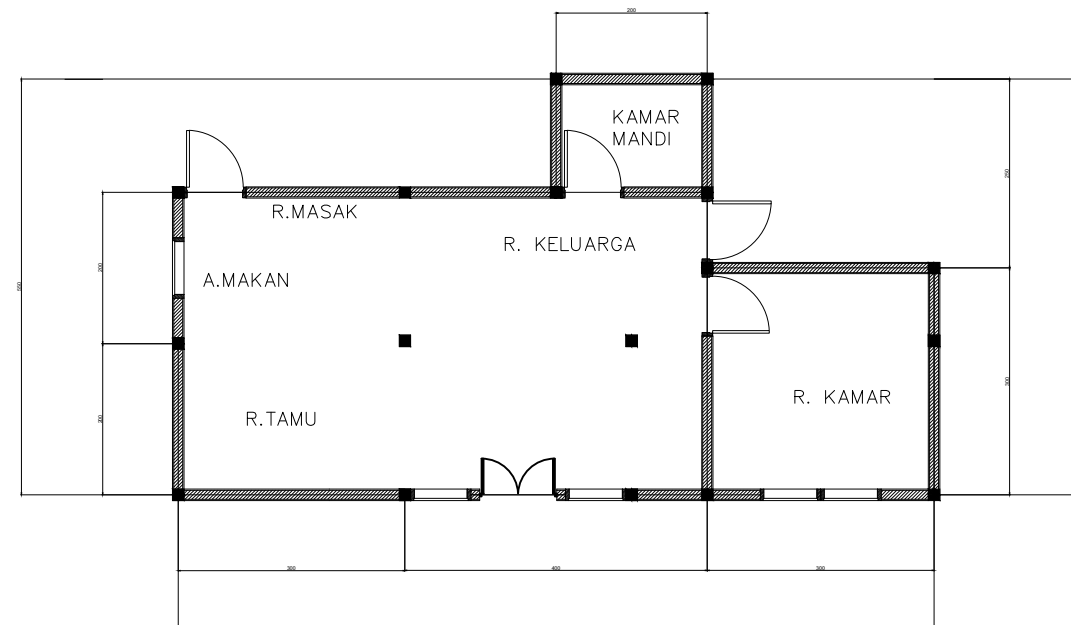

DENAH  
SKALA 1 : 100

JUDUL PEKERJAAN

DESAIN RUMAH TUMBUH  
BANK DESAIN KRS JAWA 3

JUDUL GAMBAR

TAMPAK DEPAN

PERENCANA

DIGAMBAR OLEH

PERDINATA  
UNIVERSITAS ATMA JAYA

DISETUJUI OLEH

DIKETAHUI OLEH

SKALA

NO. LEMBAR

JML. LEMBAR

1 : 100

02

21

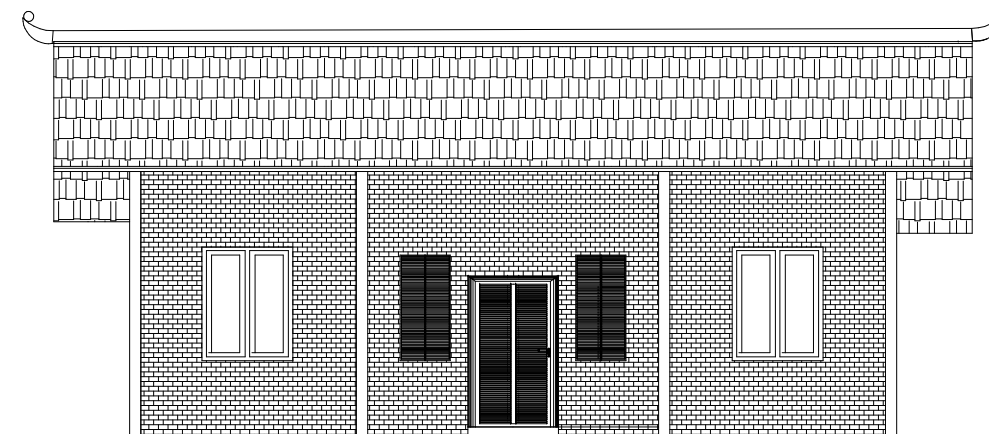

TAMPAK DEPAN  
SKALA 1 : 100

JUDUL PEKERJAAN

DESAIN RUMAH TUMBUH  
BANK DESAIN KRS JAWA 3

JUDUL GAMBAR

TAMPAK BELAKANG

PERENCANA

DIGAMBAR OLEH

PERDINATA  
UNIVERSITAS ATMA JAYA

DISETUJUI OLEH

DIKETAHUI OLEH

SKALA

NO. LEMBAR

JML. LEMBAR

1 : 100

03

21

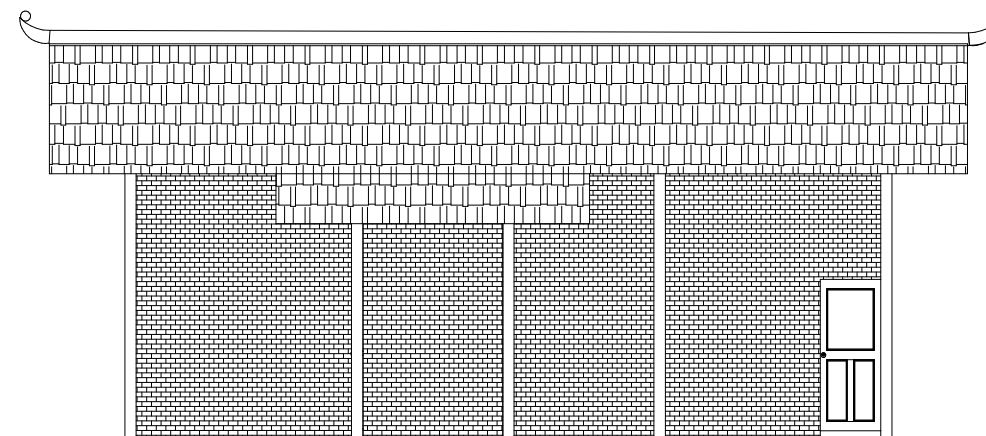

TAMPAK BELAKANG  
SKALA 1 : 100

JUDUL PEKERJAAN

DESAIN RUMAH TUMBUH  
BANK DESAIN KRS JAWA 3

JUDUL GAMBAR

TAMPAK KANAN

PERENCANA

DIGAMBAR OLEH

PERDINATA  
UNIVERSITAS ATMA JAYA

DISETUJUI OLEH

DIKETAHUI OLEH

SKALA

NO. LEMBAR

JML. LEMBAR

1 : 100

04

21

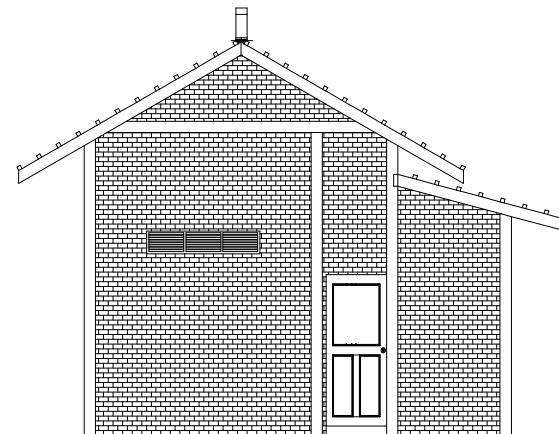

TAMPAK KANAN  
SKALA 1 : 100

JUDUL PEKERJAAN

DESAIN RUMAH TUMBUH  
BANK DESAIN KRS JAWA 3

JUDUL GAMBAR

TAMPAK KIRI

PERENCANA

DIGAMBAR OLEH

PERDINATA  
UNIVERSITAS ATMA JAYA

DISETUJUI OLEH

DIKETAHUI OLEH

SKALA

NO. LEMBAR

JML. LEMBAR

1 : 100

05

21

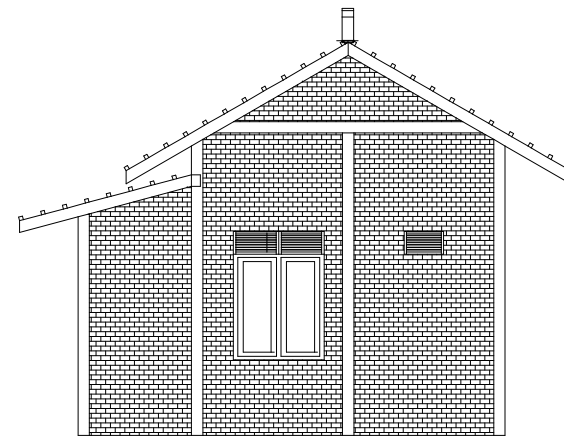

TAMPAK KIRI  
SKALA 1 : 100

JUDUL PEKERJAAN

DESAIN RUMAH TUMBUH  
BANK DESAIN KRS JAWA 3

JUDUL GAMBAR

POTONGAN A - A

PERENCANA

DIGAMBAR OLEH

PERDINATA  
UNIVERSITAS ATMA JAYA

DISETUJUI OLEH

DIKETAHUI OLEH

SKALA

NO. LEMBAR

JML. LEMBAR

1 : 100

06

21

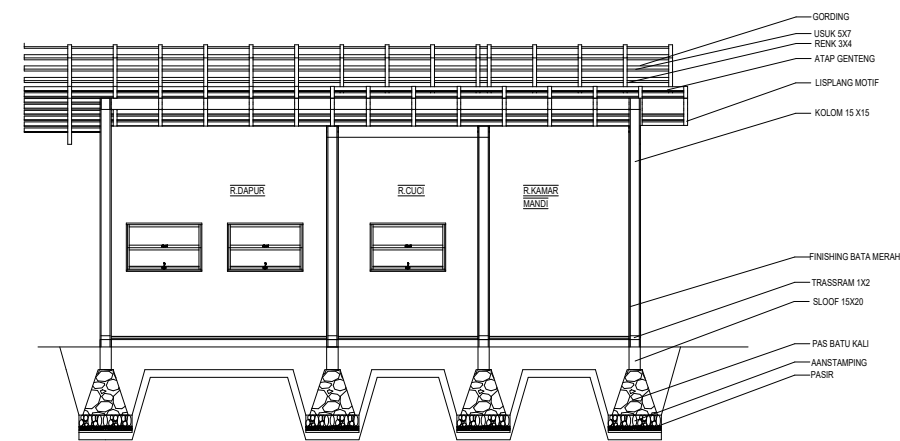

POTONGAN A-A  
SKALA 1 : 100

JUDUL PEKERJAAN

DESAIN RUMAH TUMBUH  
BANK DESAIN KRS JAWA 3

JUDUL GAMBAR

POTONGAN B - B

PERENCANA

DIGAMBAR OLEH

PERDINATA  
UNIVERSITAS ATMA JAYA

DISETUJUI OLEH

DIKETAHUI OLEH

SKALA

NO. LEMBAR

JML. LEMBAR

1 : 100

07

21

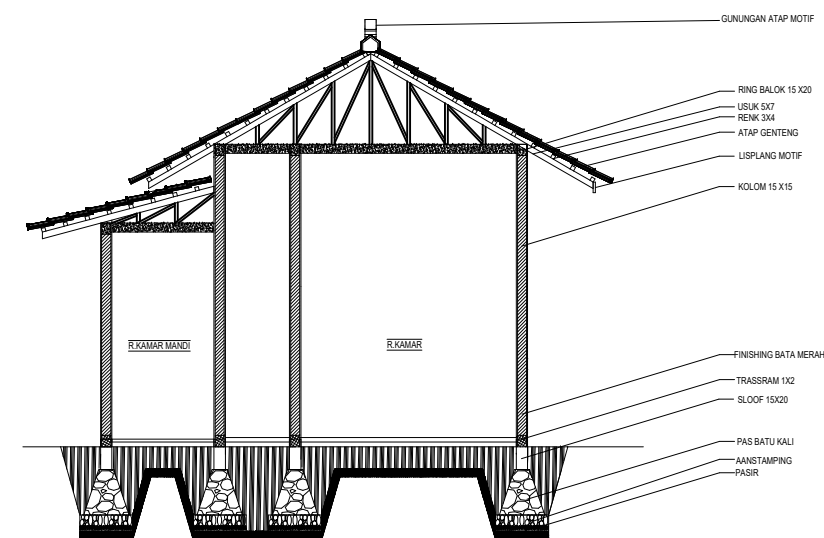

POTONGAN B-b  
SKALA 1 : 100

JUDUL PEKERJAAN

DESAIN RUMAH TUMBUH  
BANK DESAIN KRS JAWA 3

JUDUL GAMBAR

DENAH POLA LANTAI

PERENCANA

DIGAMBAR OLEH

PERDINATA  
UNIVERSITAS ATMA JAYA

DISETUJUI OLEH

DIKETAHUI OLEH

SKALA

NO. LEMBAR

JML. LEMBAR

1 : 100

08

21

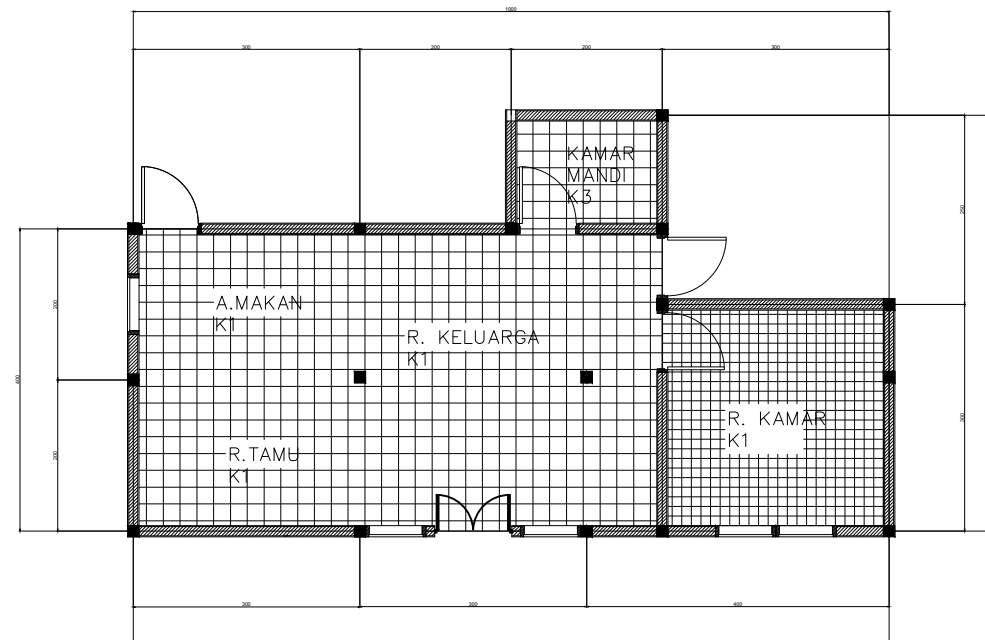

K1	KERAMIK PUTIH 400X400
K2	KERAMIK SMOKE 200X200
K3	KERAMIK CAMEL 200X200

rencana pola lantai  
SKALA 1 : 100

JUDUL PEKERJAAN

DESAIN RUMAH TUMBUH  
BANK DESAIN KRS JAWA 3

JUDUL GAMBAR

DENAH PINTU JENDELA

PERENCANA

DIGAMBAR OLEH

PERDINATA  
UNIVERSITAS ATMA JAYA

DISETUJUI OLEH

DIKETAHUI OLEH

SKALA

NO. LEMBAR

JML. LEMBAR

1 : 100

09

21

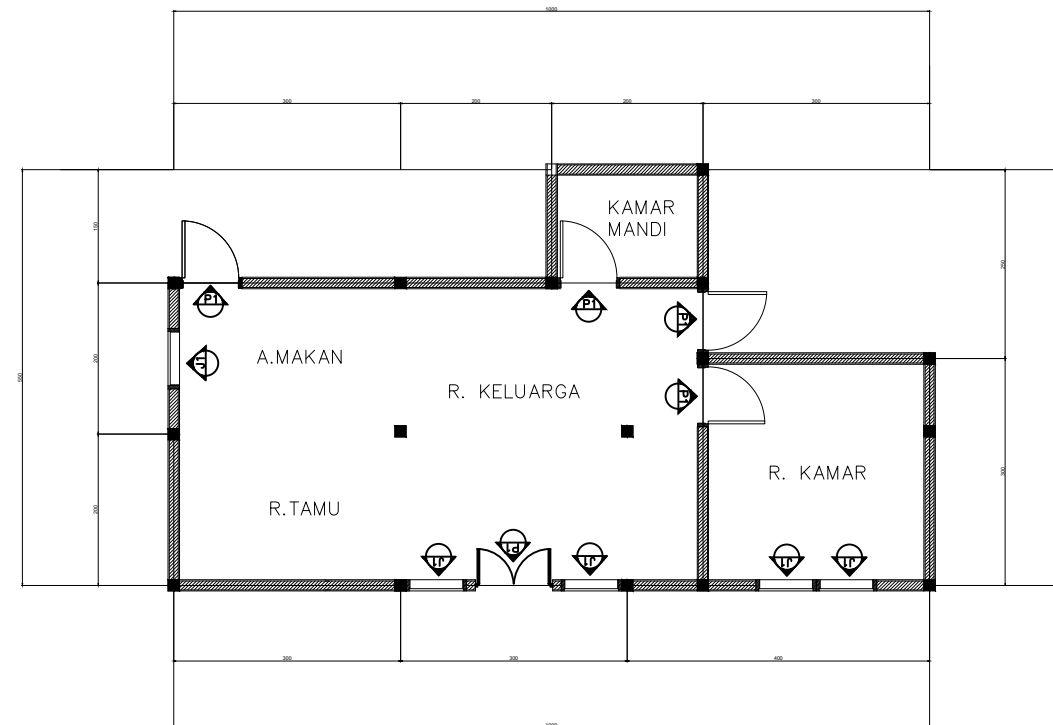

KODE	SISTEM BUKAAN	MATERIAL	JUMLAH
P1	PINTU DORONG	KAYU	5
J1	JENDELA GESER	KACA	5

rencana pintu dan jendela  
SKALA 1 : 100



JUDUL PEKERJAAN

DESAIN RUMAH TUMBUH  
BANK DESAIN KRS JAWA 3

JUDUL GAMBAR

RENCANA ATAP

PERENCANA

DIGAMBAR OLEH

PERDINATA  
UNIVERSITAS ATMA JAYA

DISETUJUI OLEH

DIKETAHUI OLEH

SKALA

NO. LEMBAR

JML. LEMBAR

1 : 100

10

21

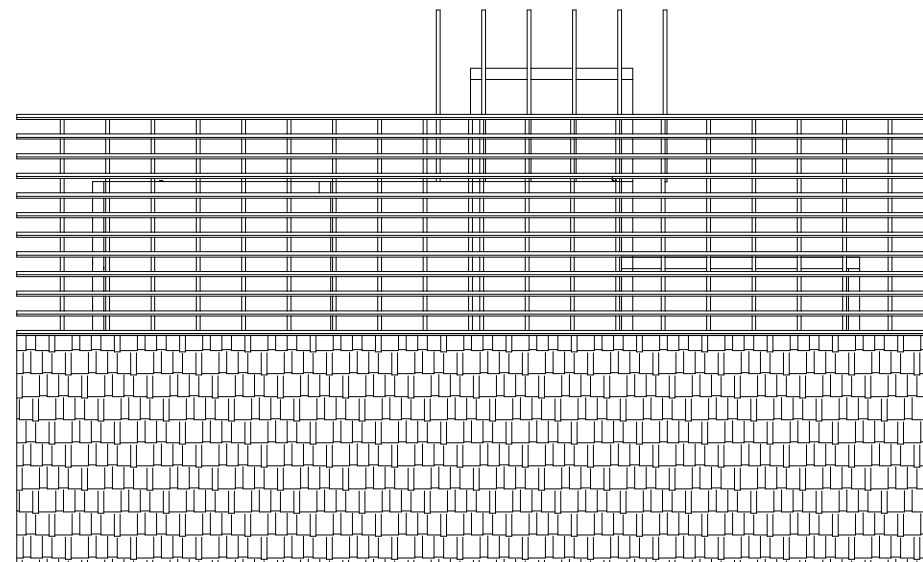

RENCANA ATAP I  
SKALA 1 : 100

# **GAMBAR STRUKTUR**



JUDUL PEKERJAAN

DESAIN RUMAH TUMBUH  
BANK DESAIN KRS JAWA 3

JUDUL GAMBAR

DENAH & DETAIL  
PONDASI BATU KALI

PERENCANA

DIGAMBAR OLEH

PERDINATA  
UNIVERSITAS ATMA JAYA

DISETUJUI OLEH

DIKETAHUI OLEH

SKALA

NO. LEMBAR

JML. LEMBAR

1 : 100

11

21

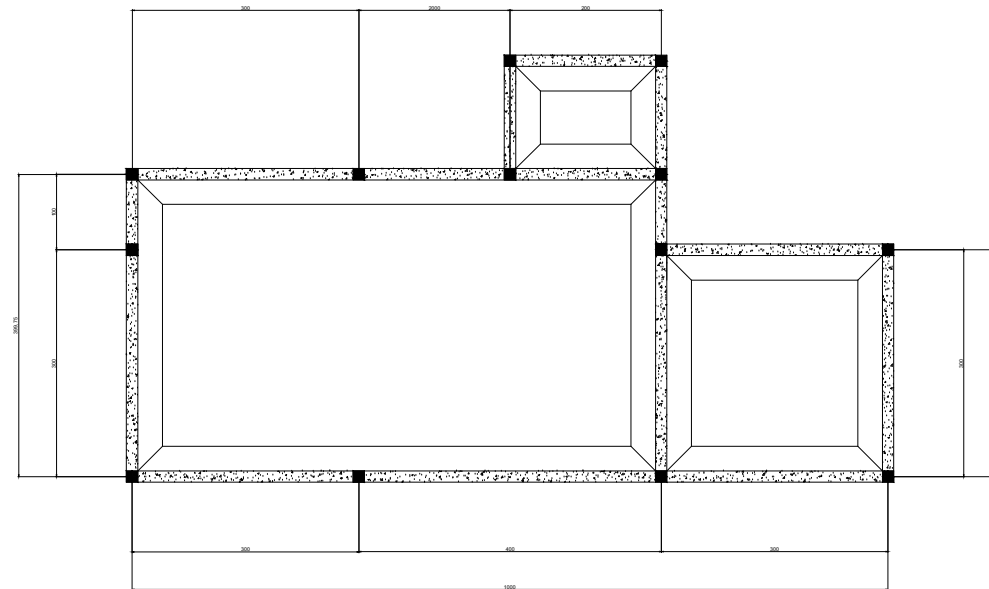

RENCANA PONDASI  
SKALA 1 : 100

JUDUL PEKERJAAN

DESAIN RUMAH TUMBUH  
BANK DESAIN KRS JAWA 3

JUDUL GAMBAR

DENAH KOLOM &  
SLOOF

PERENCANA

DIGAMBAR OLEH

PERDINATA  
UNIVERSITAS ATMA JAYA

DISETUJUI OLEH

DIKETAHUI OLEH

SKALA

NO. LEMBAR

JML. LEMBAR

1 : 100

12

21

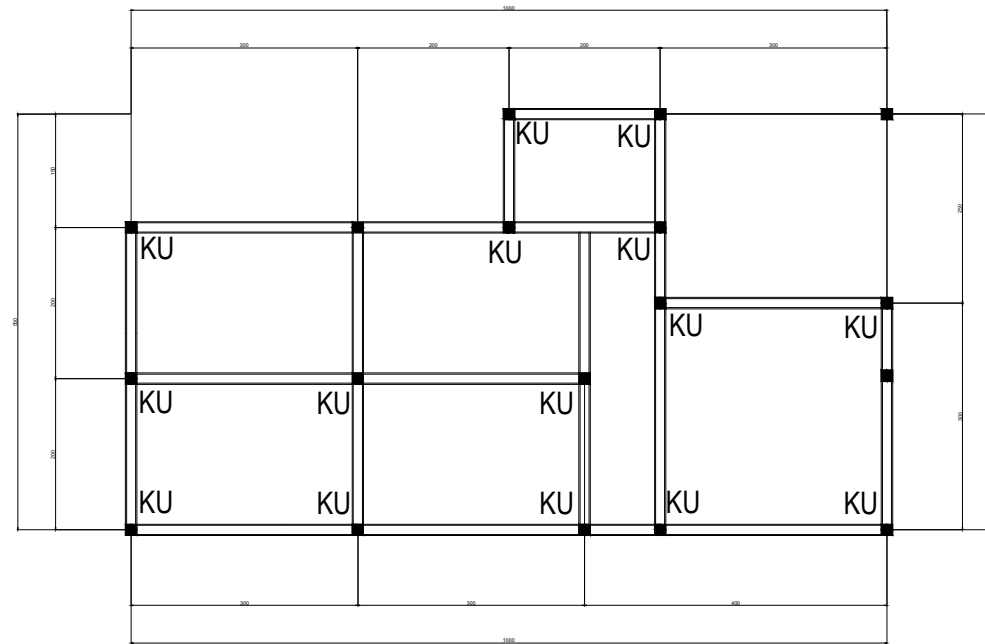

LEGENDA	
KU	KOLOM UTAMA 15X15

RENCANA KOLOM  
SKALA 1 : 100

1 : 100

JUDUL PEKERJAAN

DESAIN RUMAH TUMBUH  
BANK DESAIN KRS JAWA 3

JUDUL GAMBAR

DETAIL KOLOM

PERENCANA

DIGAMBAR OLEH

PERDINATA  
UNIVERSITAS ATMA JAYA

DISETUJUI OLEH

DIKETAHUI OLEH

SKALA

NO. LEMBAR

JML. LEMBAR

1 : 20

13

21

TYPE	KOLOM 1 (15 X 15)			
	POSISI	TUMPUAN	LAPANGAN	TUMPUAN
POTONGAN				
	TUL. ATAS	2 D 10	2 D 10	2 D 10
	TUL. PINGGANG	-	-	-
	TUL. BAWAH	2 D 10	2 D 10	2 D 10
	TUL. SENKANG	Ø8 - 150 mm	Ø8 - 150 mm	Ø8 - 150 mm

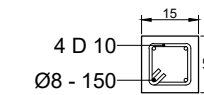

**DETAIL KOLOM**  
SKALA 1 : 20

JUDUL PEKERJAAN

DESAIN RUMAH TUMBUH  
BANK DESAIN KRS JAWA 3

JUDUL GAMBAR

DETAIL SLOOF

PERENCANA

DIGAMBAR OLEH

PERDINATA  
UNIVERSITAS ATMA JAYA

DISETUJUI OLEH

DIKETAHUI OLEH

SKALA

NO. LEMBAR

JML. LEMBAR

1 : 20

14

21

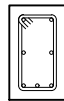
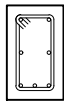
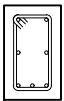
TYPE	SLOOF (15 X 25)			
POSISI	TUMPUAN	LAPANGAN	TUMPUAN	
POTONGAN				
	TUL. ATAS	2 D 10	2 D 10	2 D 10
	TUL. PINGGANG	2 D 10	2 D 10	2 D 10
	TUL. BAWAH	3 D 10	3 D 10	3 D 10
	TUL. SENGGANG	Ø10 - 150 mm	Ø10 - 200 mm	Ø10 - 150 mm

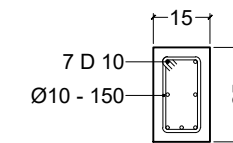

 **DETAIL SLOOF**  
SKALA 1 : 20

JUDUL PEKERJAAN

DESAIN RUMAH TUMBUH  
BANK DESAIN KRS JAWA 3

JUDUL GAMBAR

DENAH RINGBALK

PERENCANA

DIGAMBAR OLEH

PERDINATA  
UNIVERSITAS ATMA JAYA

DISETUJUI OLEH

DIKETAHUI OLEH

SKALA

NO. LEMBAR

JML. LEMBAR

1 : 100

15

21

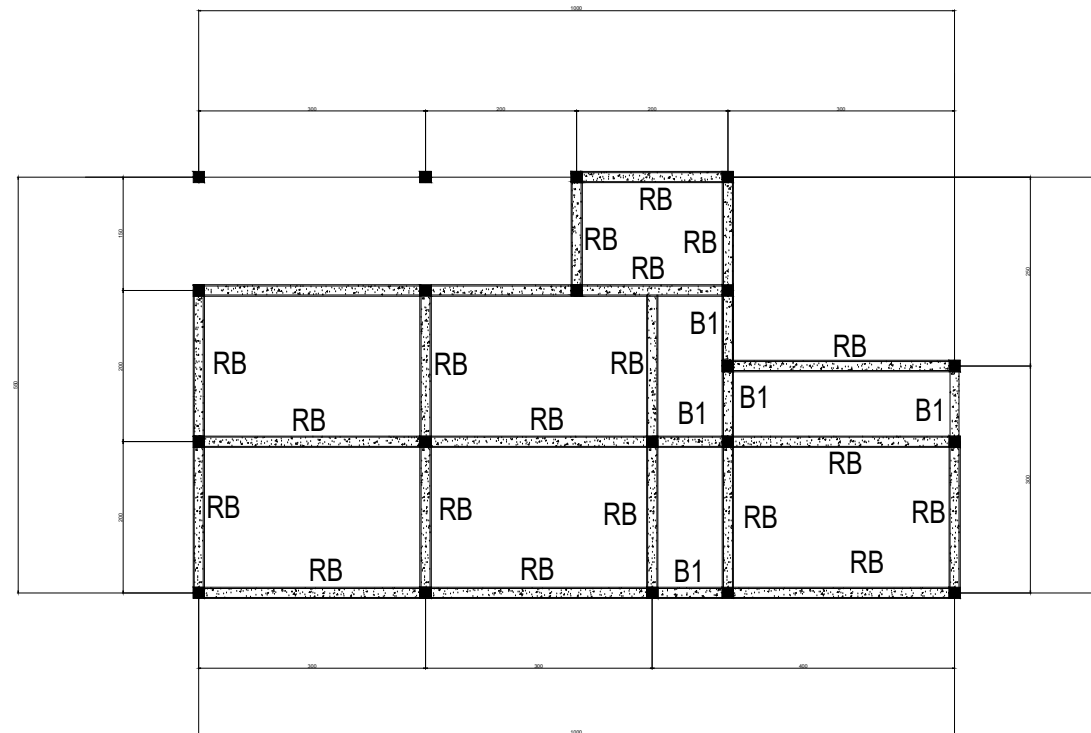

LEGENDA	
RB	RING BALOK 12x15
B1	BALOK PENUMPU

RENCANA BALOK  
SKALA 1 : 100

JUDUL PEKERJAAN

DESAIN RUMAH TUMBUH  
BANK DESAIN KRS JAWA 3

JUDUL GAMBAR

DETAIL RINGBALK

PERENCANA

DIGAMBAR OLEH

PERDINATA  
UNIVERSITAS ATMA JAYA

DISETUJUI OLEH

DIKETAHUI OLEH

SKALA

NO. LEMBAR

JML. LEMBAR

1 : 20

16

21

TYPE	RINGBALK (12 X 20)			
POSISI	TUMPUAN	LAPANGAN	TUMPUAN	
POTONGAN				
	TUL. ATAS	2 D 10	2 D 10	2 D 10
	TUL. PINGGANG	-	-	-
	TUL. BAWAH	2 D 10	2 D 10	2 D 10
	TUL. SENKANG	Ø8 - 150 mm	Ø8 - 150 mm	Ø8 - 150 mm

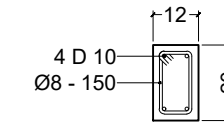

 **DETAIL RINGBALK**  
SKALA 1 : 20

# **GAMBAR MEKANIKAL ELEKTRIKAL PLUMBING**

JUDUL PEKERJAAN

DESAIN RUMAH TUMBUH  
BANK DESAIN KRS JAWA 3

JUDUL GAMBAR

DENAH RENCANA  
LISTRIK

PERENCANA

DIGAMBAR OLEH

PERDINATA  
UNIVERSITAS ATMA JAYA

DISETUJUI OLEH

DIKETAHUI OLEH

SKALA

NO. LEMBAR

JML. LEMBAR

1 : 100

17

21

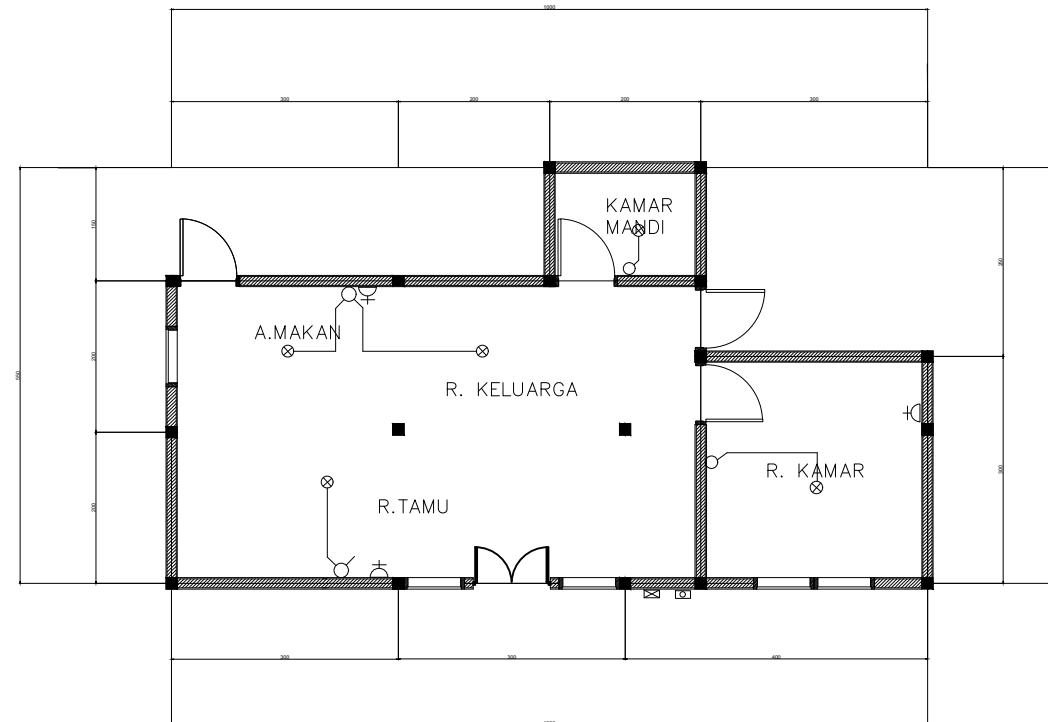

rencana lampu dan kelistrikan  
SKALA 1 : 100

JUDUL PEKERJAAN

DESAIN RUMAH TUMBUH  
BANK DESAIN KRS JAWA 3

JUDUL GAMBAR

DENAH RENCANA  
AIR BERSIH

PERENCANA

DIGAMBAR OLEH

PERDINATA  
UNIVERSITAS ATMA JAYA

DISETUJUI OLEH

DIKETAHUI OLEH

SKALA

NO. LEMBAR

JML. LEMBAR

1 : 100

18

21

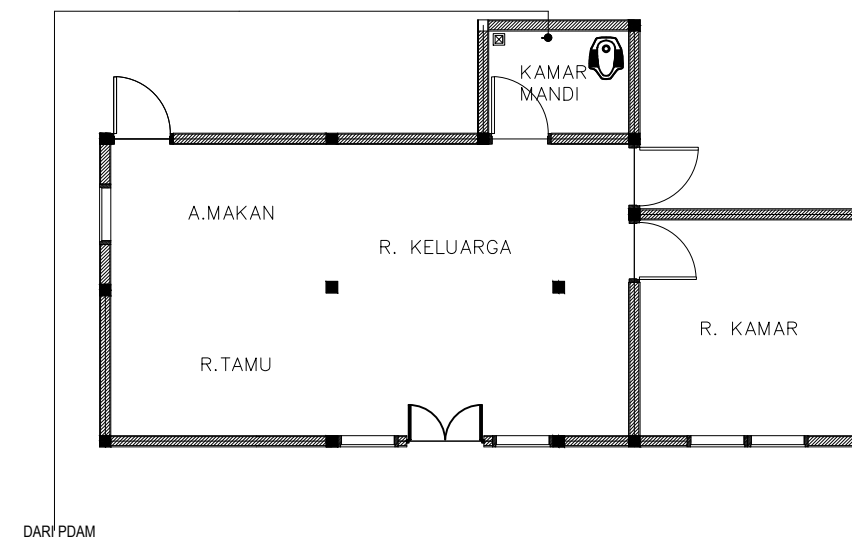

KODE	KETERANGAN
ST	SEPTIC TANK
■	BAK KONTROL
●	LUBANG RESAPAN
—	PIPA AIR KOTOR Ø 3"
—	PIPA AIR BERSIH Ø 3/4"
•	KRAN AIR (Ø 3/4")

rencana air bersih  
SKALA 1 : 100

JUDUL PEKERJAAN

DESAIN RUMAH TUMBUH  
BANK DESAIN KRS JAWA 3

JUDUL GAMBAR

DENAH RENCANA  
AIR KOTOR

PERENCANA

DIGAMBAR OLEH

PERDINATA  
UNIVERSITAS ATMA JAYA

DISETUJUI OLEH

DIKETAHUI OLEH

SKALA

NO. LEMBAR

JML. LEMBAR

1 : 100

29

21

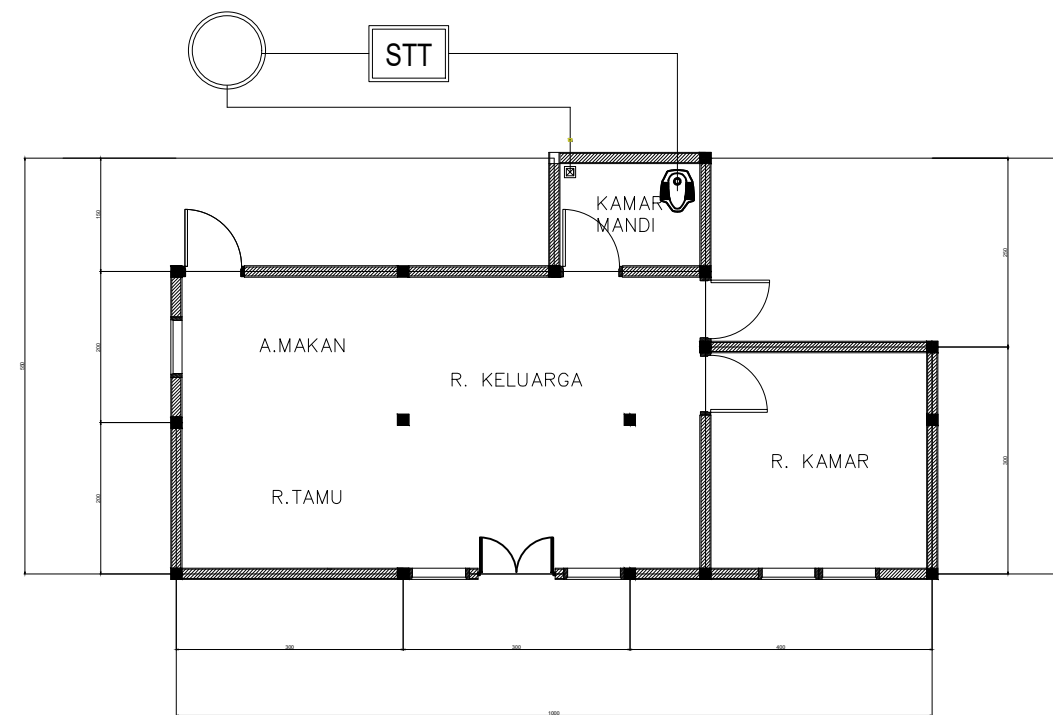

KODE	KETERANGAN
STT	SEPTIC TANK
■	BAK KONTROL
●	LUBANG RESAPAN
—	PIPA AIR KOTOR Ø 3"
—	PIPA AIR BERSIH Ø 3/4"
////	SALURAN KOTA

rencana air kotor  
SKALA 1 : 100

JUDUL PEKERJAAN

DESAIN RUMAH TUMBUH  
BANK DESAIN KRS JAWA 3

JUDUL GAMBAR

DETAIL SUMUR RESAPAN

PERENCANA

DIGAMBAR OLEH

PERDINATA  
UNIVERSITAS ATMA JAYA

DISETUJUI OLEH

DIKETAHUI OLEH

SKALA

NO. LEMBAR

JML. LEMBAR

1 : 40

20

21

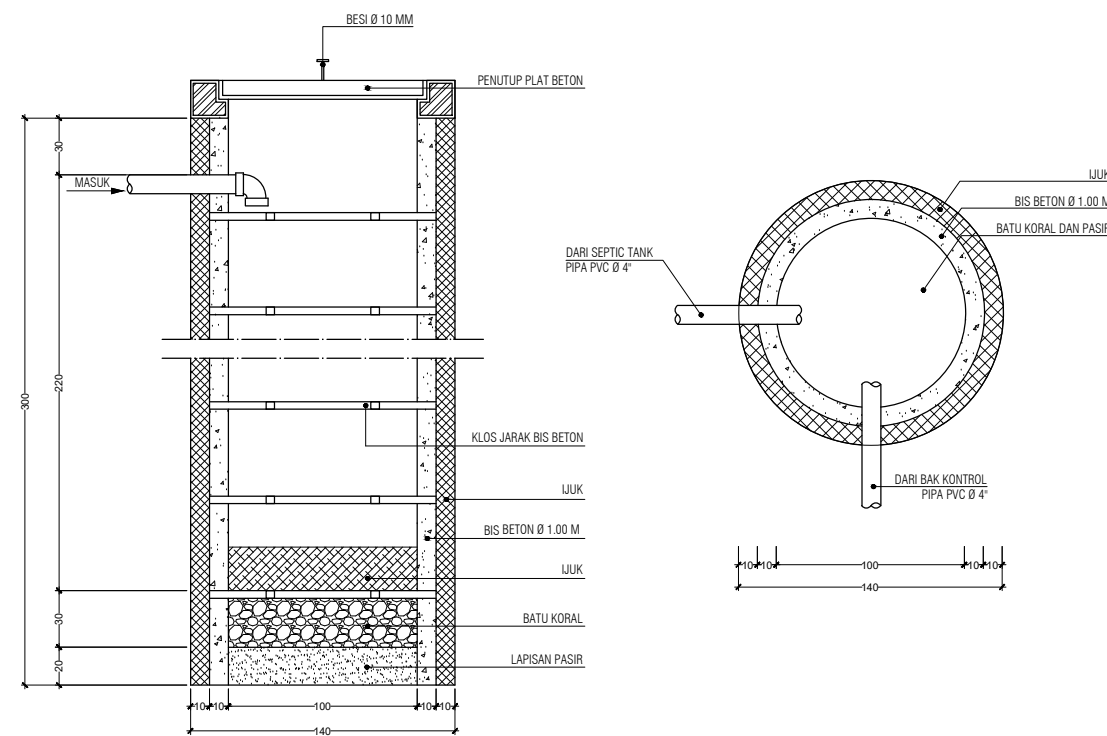

**DETAIL SUMUR RESAPAN**  
SKALA 1 : 40

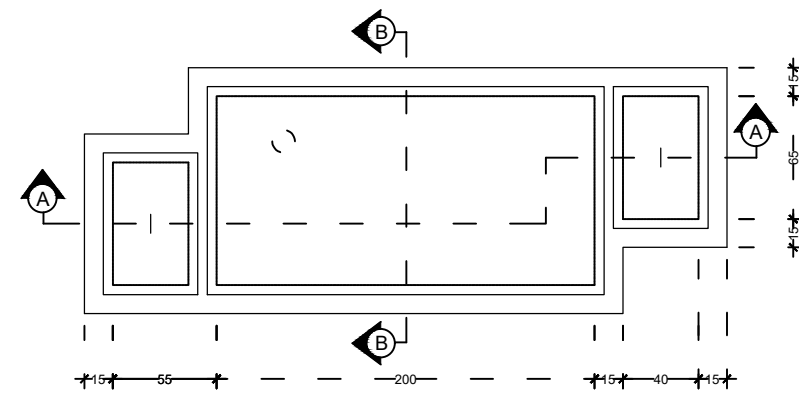
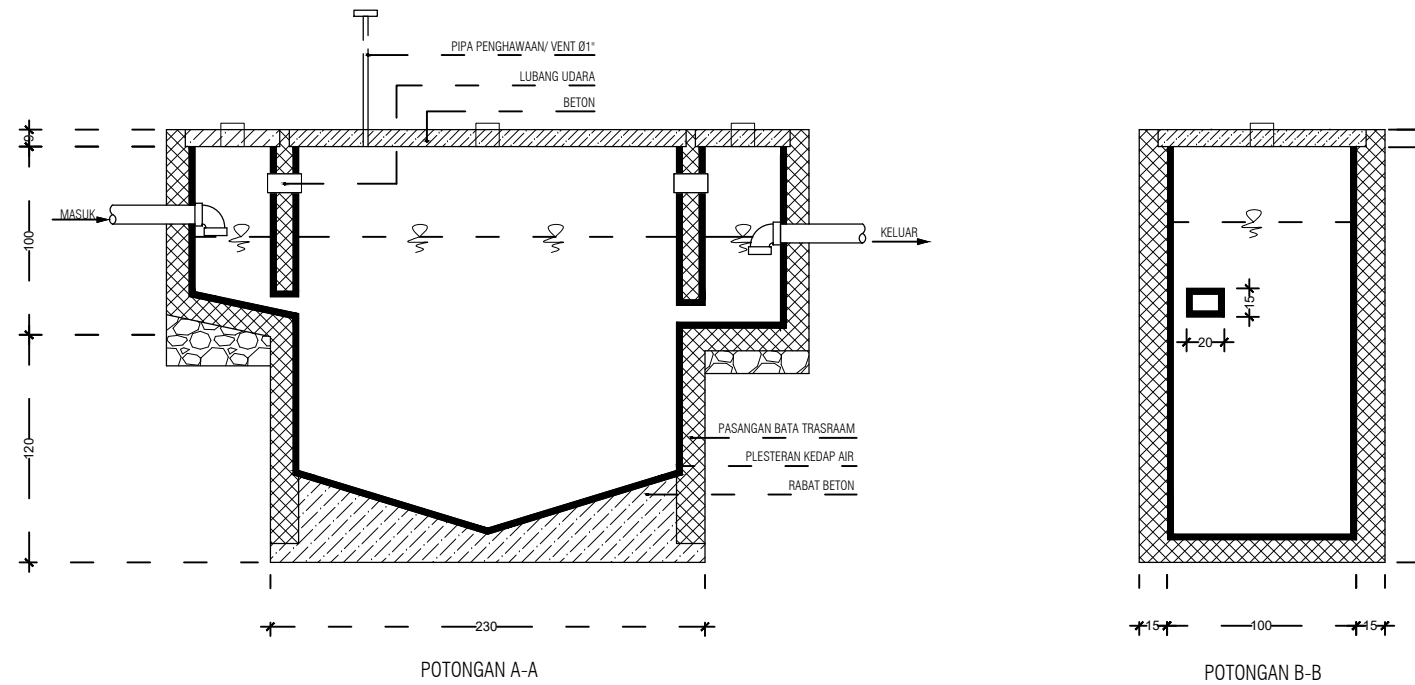

**DETAIL SEPTICTANK**  
SKALA 1 : 40

JUDUL PEKERJAAN

DESAIN RUMAH TUMBUH  
BANK DESAIN KRS JAWA 3

JUDUL GAMBAR

DETAIL SEPTICTANK

PERENCANA

DIGAMBAR OLEH

PERDINATA  
UNIVERSITAS ATMA JAYA

DISETUJUI OLEH

DIKETAHUI OLEH

SKALA

NO. LEMBAR

JML. LEMBAR

1 : 40

21

21